

**instruction manual
eredeti használati utasítás
návod na použití
manual de utilizare
uputstvo za upotrebu
návod k použití
uputa za uporabu**

EN -Safety and maintenance / H - Biztonság és karbantartás / SK - Bezpečnosť a údržba / RO - Siguranță și întreținere / SRB-MNE - Bezbednost i održavanje / CZ - Bezpečnost a údržba / HR-BIH - Sigurnost i održavanje	3 – 25
EN -Functions / H - Funkciók / SK - Funkcie / RO - Funcții / SRB-MNE - Funkcije / CZ - Funkce / HR-BIH - Funkcije	26 – 31



EN - This product is suitable for heating only well insulated spaces or for occasional use!
H - A termék kizárólag jól szigetelt helyiségek fűtésére vagy alkalmankénti használatra alkalmas!
SK - Tento výrobek je určený iba do dobre izolovaných priestorov alebo na príležitostné použitie!
RO - Acest produs este adecvat numai pentru spațiile bine izolate sau pentru utilizarea ocazională!
D - Das Produkt ist ausschließlich zur Heizung gut isolierter Räume oder für gelegentliche Benutzung geeignet!
SRB-MNE - Proizvod je isključivo pogodan za grejanje dobro izolovanih prostorija ili za povremeno grejanje!
CZ - Tento výrobek je vhodný k vytápění jen pro dobře izolované prostory nebo jenom k příležitostnému použití!
HR-BIH - Ovaj je proizvod prikladan samo za dobro izolirane prostore ili povremenu uporabu!



figure 1. • 1. ábra • 1. obraz • figura 1. • 1. skica • 1. obrázek • 1. slika

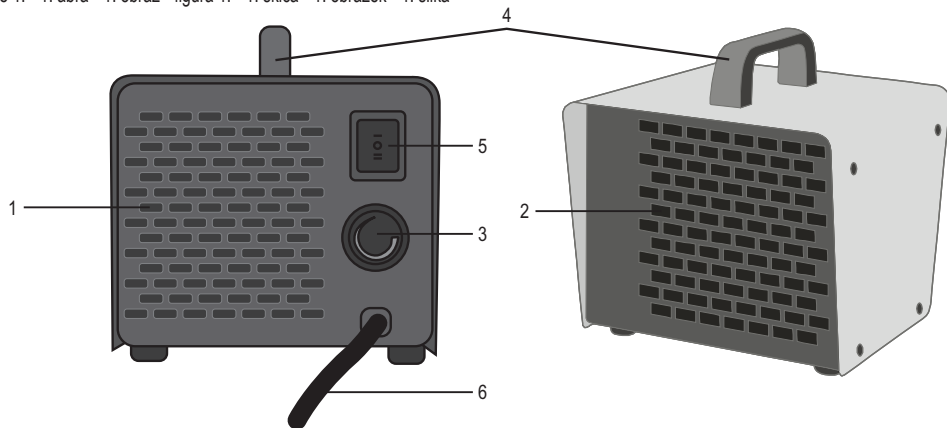
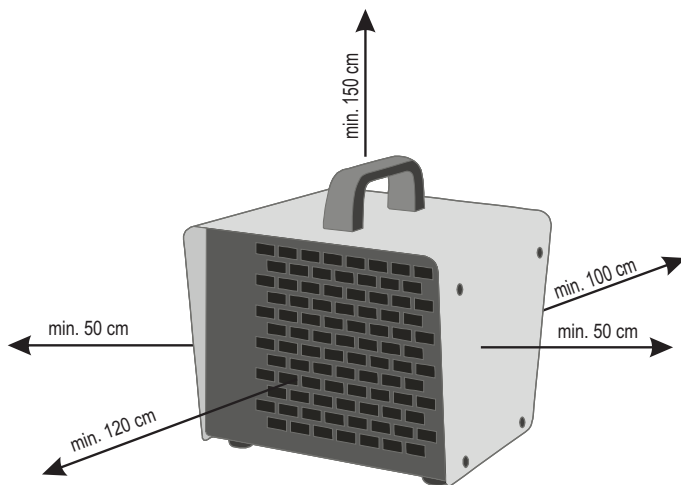

figure 2. • 2. ábra • 2. obraz • figura 2. • 2. skica • 2. obrázek • 2. slika



	EN	H	SK	RO	SRB-MNE	CZ	HR-BIH
	STRUCTURE (Figure 1.)	FELÉPÍTÉS (1. ábra)	ŠTRUKTÚRA (1. obrázok)	STRUCTURĂ (Figura 1.)	DELOVI (1. skica)	POPIS (1. schéma)	DIJELOVI UREĐAJA (Slika 1.)
1.	cold air inlet	hideg levegő bevezető nyílás	otvor na prívod studeného vzduchu	orificiu pentru intrare aer rece	otvor za ulaz hladnog vazduha	vstupní otvor studeného vzduchu	otvor za ulaz hladnog zraka
2.	heated air outlets	meleg levegő kivezető nyílás	otvor pre odvod teplého vzduchu	orificiu pentru ieşire aer cald	otvor za izlaz toplog vazduha	výstupní otvor teplého vzduchu	otvor za izlaz toplog zraka
3.	thermostat	termosztát	termostat	termostat	termostat	termostat	termostat
4.	plastic carrying handle	műanyag hordfűl	plastová rukoväť	mâner din plastic	plastični rukohvat	plastové držadlo	plastična drška za pomicanje
5.	mode selector switch	üzemmódkapcsoló	tláčidlo režimu	comutator pentru mod de funcţionare	prekidač za odabir režima rada	spínač provozního režimu	regulator moda rada
6.	power cable	hálózati csatlakozókábel	sieťový kábel	cablu conectare reţea	priključni kábel	sítový přívodní kábel	kábel za napajanje strujom

EN PORTABLE FAN-ASSISTED PTC HEATER

IMPORTANT SAFETY INSTRUCTIONS

READ THE INSTRUCTION MANUAL CAREFULLY BEFORE USE AND RETAIN IT FOR LATER REFERENCE!

WARNINGS

1. Please read and keep the following instructions before using the product. The original instructions are in Hungarian language.
2. Children under the age of 3 should be kept away from the device unless they are under constant supervision. Children over 3 years of age and under 8 years of age should only be allowed to switch the appliance on/off if it is placed and installed in its normal operating position, and they are supervised or instructed in the safe use of the appliance and understand the hazards of use.
3. This appliance should not be used by persons with reduced physical, sensory or mental capabilities, or lacking experience and knowledge, or by children aged 8 years and over, unless they are supervised or instructed in the safe use of the appliance and understand the hazards involved. Children should not play with the appliance. Children should not be allowed to clean or carry out user maintenance on the appliance unless supervised. **WARNING: Some parts of this appliance may become very hot and cause burns. Special care should be taken when children and vulnerable people are present.**
4. Make sure that the device has not been damaged during transportation!
5. Do not use the device if it has been dropped!
6. Do not use the device if there is visible damage!
7. Attention! Do not use this heater in small rooms occupied by persons who are unable to leave the room independently, unless constant supervision is provided.
8. Attention! To reduce the risk of fire, keep fabrics, curtains or any other combustible material at least 1 m away from the air outlet.
9. Do not place in a direct corner, observe the minimum spacing shown in Figure 2! Observe the safety regulations in force in your country.
10. The appliance must not be used in conjunction with a programme switch, time switch or separate remote-controlled systems, etc., which can switch on the appliance independently, as any covering or incorrect positioning of the appliance may cause a fire hazard.
11. The appliance is intended for air heating only, not for general heating purposes.
12. Do not direct hot air directly at curtains or other combustible materials!
13. Do not use where flammable vapours or explosive dust may be released! Do not use in flammable or explosive atmospheres!
14. DO NOT use near a bathtub, sink, shower, swimming pool or sauna!

15. For use in dry indoor conditions only! Keep away from humid environments (e.g. bathrooms, swimming pools)!
16. The device must not be placed directly under a mains socket!
17. Can only be operated under constant supervision!
18. Do not operate near children without supervision!
19. The device must not be used in vehicles or in confined spaces (<math><5\text{ m}^2</math>) (e.g. lifts).
20. If you are not going to use the device for a longer period of time, switch it off and then unplug the power cord. Store the appliance in a dry, cool place.
21. Always disconnect the heater before moving it!
22. The device may be moved by the carrying handles.
23. If you notice any abnormalities (e.g. you hear an unusual noise coming from the appliance or smell a burning smell), switch it off and disconnect the power immediately.
24. Make sure that no objects or liquids enter the appliance through the openings.
25. Protect from dust, humidity, sun and direct heat!
26. Disconnect the appliance by pulling out the plug before cleaning!
27. Never touch the device or the connection cable with wet hands!
28. It should only be connected to a 230V~ / 50Hz grounded wall socket!
29. Unwind the connection cable completely!
30. Do not run the connecting cable through the appliance or near air inlets and outlets!
31. Do not run the connection cable under carpets, mats, etc.
32. Do not use an extension cord or power strip to connect the appliance!
33. Position the appliance so that the plug is easily accessible and can be pulled out.
34. Route the connection cable so that it cannot be accidentally disconnected or tripped over!
35. Due to continuous improvements, technical specifications and design are subject to change without prior notice.
36. The current instructions for use can be downloaded from www.somogyi.hu
37. We accept no responsibility for any printing errors and apologise for any inconvenience.
38. Private use only, no industrial use allowed!



Caution: Risk of electric shock! Do not attempt to disassemble or modify the unit or its accessories. In case any part is damaged, immediately power off the unit and seek the assistance of a specialist.



In the event that the power cable should become damaged, it should only be replaced by the manufacturer, its service facility or similarly qualified personnel.



DO NOT COVER!

COVERING THE UNIT CAN CAUSE OVERHEATING, FIRE OR ELECTRIC SHOCK.

COMMISSIONING

1. Carefully remove the packaging material before use to avoid damaging the appliance or the connecting cable. Do not put the appliance into service if it is damaged in any way!
2. Remove the device from the box.
3. Set them on their feet on a solid, level surface!
4. Free flow of warm air must be ensured for operation, so observe the minimum clearances shown in **Figure 2**.
5. The mode switch (5) of the appliance must be in the “0” position!
6. Plug the device into a standard grounded wall outlet! The device is now ready for use.

CLEANING, MAINTENANCE

Cleaning the appliance may be necessary at intervals depending on the level of contamination, but at least once a month to ensure optimal performance.

1. Before cleaning, switch off the appliance and disconnect the power by pulling out the plug.
2. Allow the appliance to cool down (min. 30 minutes).
3. Clean the cold air inlet and hot air outlet openings of the appliance with a vacuum cleaner or brush.
4. Use a slightly damp cloth to clean the outside of the appliance. Do not use aggressive cleaning agents! Do not get water inside the appliance or on the electrical components!

TROUBLESHOOTING

Malfunction	Possible solution
the appliance is not heating in heating mode	check the mains power supply
	check the thermostat settings
	overheating protection may have been activated
overheat protection is activated frequently	clean the appliance
the device is noisy	place the appliance on a solid, level surface
	clean the air inlets and outlets of the appliance

DISPOSAL

Waste equipment must be collected and disposed separately from household waste because it may contain components hazardous to the environment or health. Used or waste equipment may be dropped off free of charge at the point of sale, or at any distributor which sells equipment of identical nature and function. Dispose of product at a facility specializing in the collection of electronic waste. By doing so, you will protect the environment as well as the health of others and yourself. If you have any questions, contact the local waste management organization. We shall undertake the tasks pertinent to the manufacturer as prescribed in the relevant regulations and shall bear any associated costs arising.

H HORDOZHATÓ VENTILÁTOROS PTC FŰTŐTEST

FONTOS BIZTONSÁGI UTASÍTÁSOK

OLVASSA EL FIGYELMESEN ÉS ŐRIZZE MEG A KÉSŐBBI FELHASZNÁLÁSHOZ!

FIGYELMEZTETÉSEK

1. A termék használatba vétele előtt, kérjük, olvassa el az alábbi használati utasítást és őrizze is meg. Az eredeti leírás magyar nyelven készült.
2. A 3 évesnél fiatalabb gyermekeket távol kell tartani a készüléktől, kivéve, ha folyamatos felügyelet alatt állnak. A 3 évesnél idősebb és 8 évesnél fiatalabb gyermekek csak ki-/bekapcsolhatják a készüléket, feltéve, ha azt a normál működési helyzetében helyezték el és telepítették, valamint felügyelet alatt vannak vagy a készülék biztonságos használatára vonatkozó útmutatást kapnak, és megértik a használatból adódó veszélyeket.
3. Ezt a készüléket azok a személyek, akik csökkent fizikai, érzékelési vagy szellemi képességekkel rendelkeznek, vagy akiknek a tapasztalata és a tudása hiányzik, továbbá gyermekek 8 éves kortól csak abban az esetben használhatják, ha az felügyelet mellett történik, vagy a készülék biztonságos használatára vonatkozó útmutatást kapnak, és megértik a használatból eredő veszélyeket. Gyermekek nem játszhatnak a készülékkel. Gyermekek kizárólag felügyelet mellett végezhetik a készülék tisztítását vagy felhasználói karbantartását. **FIGYELEM: Ezen készülék néhány része nagyon forróvá válhat és égési sérülést okozhat. Különösen vigyázni kell, ha gyermekek és kiszolgáltatott emberek vannak jelen.**
4. Bizonyosodjon meg róla, hogy a készülék nem sérült meg a szállítás során!
5. Tilos készüléket használni, ha azt korábban leejtették!
6. Látható sérülés esetén tilos a készüléket használni!

7. Figyelem! Ne használja ezt a fűtőberendezést kis helyiségekben, ha olyan személyek tartózkodnak bennük, akik nem képesek önállóan elhagyni a helyiséget, kivéve, ha állandó felügyeletet biztosítanak.
8. Figyelem! A tűzveszély csökkentése érdekében a textíliákat, függönyöket vagy bármely más gyúlékony anyagot tartson legalább 1 m távolságra a levegőkimenettől.
9. Ne helyezze közvetlen sarokba, tartsa be a 2. ábrán feltüntetett minimális elhelyezési távolságokat! Vegye figyelembe a mindenkoriban országban érvényes biztonsági előírásokat!
10. A készüléket nem szabad olyan programkapcsolóval, időkapcsolóval vagy különálló, távirányítású rendszerekkel stb. együtt használni, amelyek önállóan bekapcsolhatják a készüléket, mert a készülék esetleges letakarása, helytelen elhelyezése tűzveszélyt okozhat.
11. A készülék rendeltetése szerint csak a levegő felmelegítésére használható, általános melegítési célokra nem.
12. A kiáramló meleg levegő ne irányuljon közvetlenül függönyre vagy más éghető anyagra!
13. Tilos ott használni, ahol gyúlékony gőz vagy robbanásveszélyes por szabadulhat fel! Ne használja gyúlékony vagy robbanásveszélyes környezetben!
14. A készüléket TILOS fürdőkád, mosdókagyló, zuhany, úszómedence vagy szauna közelében használni!
15. Csak száraz beltéri körülmények között használható! Óvja páras környezettől (pl. fürdőszoba, uszoda)!
16. A készüléket tilos közvetlenül hálózati csatlakozóaljzat alatt elhelyezni!
17. Csak folyamatos felügyelet mellett üzemeltethető!
18. Tilos gyermekek közelében felügyelet nélkül működtetni!
19. Tilos a készüléket gépjárművekben vagy szűk (<math>< 5 \text{ m}^2</math>), zárt helyiségekben használni (pl. lift)!
20. Ha hosszabb ideig nem használja, a készüléket kapcsolja ki, majd húzza ki a csatlakozókábelt! A készüléket száraz, hűvös helyen tárolja!
21. Mielőtt mozgatja a fűtőtestet, minden esetben áramtalanítsa azt!
22. A készüléket a hordófülnél fogva szabad mozgatni.
23. Ha bármilyen rendellenességet észlel (pl. szokatlan zajt hall a készülékből, vagy égett szagot érez) azonnal kapcsolja ki és áramtalanítsa!
24. Ügyeljen arra, hogy a nyílásokon keresztül semmilyen tárgy vagy folyadék ne kerülhessen a készülékbe.
25. Óvja portól, páráról, napsütéstől és közvetlen hőszugárzástól!
26. Tisztítás előtt áramtalanítsa a készüléket a csatlakozódugó kihúzásával!
27. A készüléket és a csatlakozókábelt vizes kézzel soha ne érintse meg!
28. Csak 230V~ / 50Hz feszültségű földelt fali csatlakozóaljzatba szabad csatlakoztatni!
29. A csatlakozókábelt teljesen tekerje le!

30. Ne vezesse a csatlakozókábelt a készüléken, vagy a levegő be-és kivezető nyílások közelében!
31. Ne vezesse a csatlakozókábelt szőnyeg, lábtörlő stb. alatt!
32. Ne használjon hosszabbítót vagy elosztót a készülék csatlakoztatásához!
33. A készüléket úgy helyezze el, hogy a csatlakozódugó könnyen hozzáférhető, kihúzható legyen!
34. Úgy vezesse a csatlakozókábelt, hogy az véletlenül ne húzódhasson ki, illetve ne botolhasson meg benne senki!
35. A folyamatos továbbfejlesztések miatt műszaki adat és a dizájn előzetes bejelentés nélkül is változhat.
36. Az aktuális használati utasítás letölthető a www.somogyi.hu weboldalról.
37. Az esetleges nyomdahibákért felelősséget nem vállalunk, és elnézést kérünk.
38. Csak magáncélú felhasználás engedélyezett, ipari nem!

 **Áramütésveszély!** Tilos a készülék vagy tartozékainak szétszerelése, átalakítása! Bármely rész megsérülése esetén azonnal áramtalanítsa és forduljon szakemberhez.

 Ha a hálózati csatlakozóvezeték megsérül, akkor a cserét kizárólag a gyártó, annak javító szolgáltatója vagy hasonlóan szakképzett személy végezheti el!

 **TILOS LETAKARNI!**
LETAKARÁSA TÚLMELEGEDÉST, TŰZVESZÉLYT, ÁRAMÜTÉST OKOZHAT!

ÜZEMBE HELYEZÉS

1. Üzembe helyezés előtt óvatosan távolítsa el a csomagolóanyagot, nehogy megsértse a készüléket vagy a csatlakozóvezetékét. Bármilyen sérülés esetén tilos üzembe helyezni!
2. Vegye ki a dobozból a készüléket.
3. Állítsa a talpára a készüléket, szilárd, vízszintes felületre!
4. A működéshez biztosítani kell a meleg levegő szabad áramlását, ezért vegye figyelembe a **2. ábrán** feltüntetett minimális elhelyezési távolságokat!
5. A készülék üzemmód kapcsolója (5) kikapcsolt „0” állásban legyen!
6. Csatlakoztassa a készüléket szabványos földelt fali csatlakozóaljzatba! Ezzel a készülék üzemkész.

TISZTÍTÁS, KARBANTARTÁS

A készülék optimális működése érdekében a szennyeződés mértékétől függő gyakorisággal, de legalább havonta egyszer szükséges lehet a készülék tisztítása.

1. Tisztítás előtt kapcsolja ki a készüléket, majd áramtalanítsa a csatlakozódugó kihúzásával!
2. Hagyja lehűlni a készüléket (min. 30 perc).

3. A készülék hideg levegő bevezető és meleg levegő kivezető nyílásait porszívóval, kefefeltéttel tisztítsa meg.
4. Enyhén nedves ruhával tisztítsa meg a készülék külsejét. Ne használjon agresszív tisztítószeret! A készülék belsejébe, az elektromos alkatrészekre nem kerülhet víz!

HIBAELHÁRÍTÁS

Hibajelenség	A hiba lehetséges megoldása
a készülék fűtési fokozatban nem fűt	ellenőrizze a hálózati tápellátást
	ellenőrizze a termosztát beállításait
	aktiválódhatott a túlmelegedés elleni védelem
sűrűn aktiválódik a túlmelegedés elleni védelem	tisztítsa meg a készüléket
a készülék zajos	helyezze a készüléket szilárd, vízszintes felületre
	tisztítsa meg a készülék levegő be- és kivezető nyílásait



ÁRTALMATLANÍTÁS

A hulladékká vált berendezést elkülönítetten gyűjtse, ne dobja a háztartási hulladékba, mert az a környezetre vagy az emberi egészségre veszélyes összetevőket is tartalmazhat! A használt vagy hulladékká vált berendezés térítésmentesen átadható a forgalmazás helyén, illetve valamennyi forgalmazónál, amely a berendezéssel jellegében és funkciójában azonos berendezést értékesít. Elhelyezheti elektronikai hulladék átvételére szakosodott hulladékgyűjtő helyen is. Ezzel Ön védi a környezetet, embertársai és a saját egészségét. Kérdés esetén keresse a helyi hulladékkezelő szervezetet. A vonatkozó jogszabályban előírt, a gyártóra vonatkozó feladatokat vállaljuk, az azokkal kapcsolatban felmerülő költségeket viseljük. Tájékoztatás a hulladékkezelésről: www.somogyi.hu

SK PRENOSNÝ VENTILÁTOROVÝ PTC OHRIEVAČ

DÔLEŽITÉ BEZPEČNOSTNÉ UPOZORNENIA

POZORNE SI PREČÍTAJTE TENTO NÁVOD NA OBSLUHU A USCHOVAJTE HO PRE BUDÚCE POUŽITIE!

UPOZORNENIA

1. Pred použitím výrobku si pozorne prečítajte tento návod na použitie a starostlivo si ho uschovajte. Tento návod je preklad originálneho návodu.

2. Spotrebič držte mimo dosahu detí do 3 rokov, okrem prípadu, keď deti máte neustále pod dozorom. Deti staršie ako 3 roky a mladšie ako 8 rokov môžu spotrebič len za- a vypnúť za predpokladu, že je umiestnený a inštalovaný vo svojej normálnej prevádzkovej polohe, ak sú deti pod dozorom alebo sú poučení o bezpečnom používaní spotrebiča a pochopia možné nebezpečenstvá pri používaní výrobku.
3. Spotrebič nie je určený na používanie osobami so zníženými fyzickými, zmyslovými alebo mentálnymi schopnosťami, alebo s nedostatkom skúseností a vedomostí, vrátane detí od 8 rokov, používať ho môžu len pokiaľ im osoba zodpovedá za ich bezpečnosť, poskytuje dohľad alebo ich poučí o bezpečnom používaní spotrebiča a pochopia nebezpečenstvá pri používaní výrobku. Deti by mali byť pod dohľadom, aby sa so spotrebičom nehrali. Čistenie alebo údržbu výrobku môžu vykonať deti len pod dohľadom. **POZOR: Niektoré časti tohto spotrebiča môžu byť horúce a môžu spôsobiť popáleniny. Obzvlášť treba dávať pozor, keď sú v prítomnosti spotrebiča deti a osoby so zníženými fyzickými a mentálnymi schopnosťami.**
4. Skontrolujte, či prístroj sa nepoškodil pri doprave!
5. Je zakázané používať prístroj, keď predtým spadol na zem!
6. Je zakázané používať prístroj v prípade viditeľného poškodenia!
7. Pozor! Nepoužívajte tento ohrievač v malých miestnostiach obývaných osobami, ktoré nie sú schopné samostatne opustiť miestnosť, pokiaľ nie je zabezpečený ich stály dohľad.
8. Pozor! Aby ste znížili riziko požiaru, udržiavajte tkaniny, záclony alebo akýkoľvek iný horľavý materiál vo vzdialenosti najmenej 1 m od výstupu vzduchu.
9. Neumiestňujte ho priamo do rohu, dodržiavajte minimálne vzdialenosti podľa obrazu č. 2. Berte ohľad na bezpečnostné pokyny, ktoré môžu byť daným štátom špecifické!
10. Prístroj sa nesmie používať v spojení s programovým spínačom, časovým spínačom alebo samostatnými diaľkovo ovládanými systémami atď., ktoré môžu spotrebič zapínať samostatne, pretože akékoľvek zakrytie alebo nesprávne umiestnenie spotrebiča môže spôsobiť nebezpečenstvo požiaru.
11. Výrobok používajte len na jeho účel, na ohrievanie vzduchu, na všeobecné ohrievanie nie.
12. Otvor vývodu vzduchu nikdy nesmerujte priamo na záclony alebo iné horľavé látky!
13. Prístroj je zakázané používať tam, kde sa môžu uvoľniť horľavé plyny alebo prach!
Nepoužívajte v prostredí, kde hrozí nebezpečenstvo výbuchu!
14. Použitie zariadenia v blízkosti vane, umývadla, sprchy, bazénu alebo sauny je ZAKÁZANÉ!
15. Len na vnútorné použitie! Chráňte pred vlhkým prostredím (napr. kúpeľňa, plaváreň)!
16. Prístroj je zakázané umiestniť priamo pod sieťovú zásuvku!
17. Prístroj prevádzkujte len pod stálym dozorom!
18. Nenechajte bez dozoru v blízkosti detí!
19. Prístroj nepoužívajte v motorových vozidlách alebo v úzkych, uzavretých miestnostiach (< 5 m², napr. výtah)!

20. Ak prístroj dlhší čas nepoužívate, vypnite ho, potom odpojte ho zo siete! Prístroj skladujte na suchom, chladnom mieste!
21. Prístroj pred premiestňovaním odpojte zo siete!
22. Zariadenie prenášajte iba pomocou držiaka.
23. Ak počas používania zistíte akúkoľvek poruchu (napr. zvýšený hluk alebo cítite zvláštny zápach), okamžite vypnite prístroj a odpojte ho od elektrickej siete!
24. Dbajte na to, aby sa cez otvory do prístroja nedostali žiadne predmety, voda alebo tekutina!
25. Chráňte pred prachom, parou, priamym slnečným a tepelným žiarením!
26. Pred čistením prístroj odpojte od elektrickej siete vytiahnutím zástrčky zo zásuvky!
27. Ohrievača a pripojovacieho kábla sa nikdy nedotknite mokrou rukou!
28. Pripojte len do uzemnenej zásuvky s napätím: 230 V~ / 50 Hz!
29. Pripojovací kábel rozmotajte po jeho celej dĺžke!
30. Pripojovací kábel nevedzte cez prístroj alebo v blízkosti otvoru teplého/studeného vzduchu!
31. Pripojovací kábel nevedzte popod koberec, rohožku, atď.!
32. Ne használjon hosszabbítót vagy elosztót a készülék csatlakoztatásához!
33. Pri pripojení prístroja do elektrickej siete nepoužívajte predlžovací prívod alebo rozbočovač!
34. Prívodný kábel umiestnite tak, aby sa ani náhodou nevyťahol zo zásuvky, a aby oň nikto nemohol potknúť!
35. Výrobca si vyhradzuje právo zmeniť technické parametre a design výrobku kedykoľvek bez predchádzajúceho upozornenia.
36. Aktuálny návod na použitie si môžete stiahnuť z webovej stránky www.somogyi.sk.
37. Za prípadné chyby v tlači nezodpovedáme a ospravedľujeme sa za ne.
38. Len pre domáce účely, priemyselné použitie je zakázané!



Nebezpečenstvo úrazu prúdom! Rozoberať, prerábať prístroj alebo jeho súčasť je prísne zakázané! V prípade akéhokoľvek poškodenia prístroja alebo jeho súčasti okamžite ho odpojte od elektrickej siete a obráťte sa na odborný servis!



Ak sa poškodí pripojovací kábel, výmenu zverte výlučne výrobcovi, splnomocnenej osobe výrobcu, alebo inému odborníkovi!



ZÁKAZ ZAKRÝVANIA!

ZAKRYTIE MÔŽE SPÔSOBIŤ PREHRIATIE, VZNIK POŽIARU, ELEKTRICKÝ SKRAT!

UVEDENIE DO PREVÁDZKY

1. Pred uvedením do prevádzky opatrne odstráňte balenie prístroja a dbajte na to, aby ste prístroj alebo sieťový kábel nepoškodili. V prípade poškodenia prevádzkovanie prístroja je zakázané!
2. Vyberte zariadenie z krabice.

3. Postavte na pevný, vodorovný povrch!
4. Pre prevádzku je potrebné zabezpečiť voľné prúdenie teplého vzduchu, preto dodržiavajte minimálne vzdialenosti uvedené na **obrázku 2**.
5. Prepínač režimu (5) spotrebiča musí byť v polohe "0"!
6. Zariadenie zapojte do štandardnej uzemnenej zásuvky! Zariadenie je teraz pripravené na použitie.

ČISTENIE, ÚDRŽBA

Za účelom optimálnej prevádzky prístroja je potrebné prístroj čistiť v závislosti od stupňa znečistenia, ale aspoň raz mesačne.

1. Pred čistením vypnite prístroj a odpojte z elektrickej siete vytiahnutím kábla zo zásuvky!
2. Prístroj nechajte vychladnúť (min. 30 min).
3. Otvory na prívod studeného vzduchu a výstup horúceho vzduchu spotrebiča vyčistíte vysávačom alebo kefovým nástavcom.
4. Na čistenie vonkajšej strany spotrebiča použite mierne navlhčenú utierku. Nepoužívajte agresívne čistiace prostriedky! Dbajte na to, aby sa do vnútra prístroja a na elektrické súčiastky nedostala voda!

RIEŠENIE PROBLÉMOV

Problém	Riešenie problému
prístroj neohrieva v režime ohrievania	skontrolujte sieťové napájanie
	skontrolujte nastavenie termostatu
	mohla sa aktivovať ochrana proti prehriatiu
často sa aktivuje ochrana proti prehriatiu	očistite prístroj
zariadenie je hlučné	umiestnite spotrebič na pevný, rovný povrch
	vyčistite vstup a výstup vzduchu spotrebiča



ZNEHODNOCOVANIE

Výrobok nevyhadzujte do bežného domového odpadu, separujte oddelene, lebo môže obsahovať súčiastky nebezpečné na životné prostredie alebo aj na ľudské zdravie! Za účelom správnej likvidácie výrobku odovzdajte ho na mieste predaja, kde bude prijatý zdarma, respektíve u predajcu, ktorý predáva identický výrobok vzhľadom na jeho ráz a funkciu. Výrobok môžete odovzdať aj miestnej organizácii zaoberajúcej sa likvidáciou elektroodpadu. Tým chránite životné prostredie, ľudské a teda aj vlastné zdravie. Prípadné otázky Vám zodpovie Váš predajca alebo miestna organizácia zaoberajúca sa likvidáciou elektroodpadu.

RO RADIATOR PORTABIL PTC CU VENTILATOR

IIINSTRUCȚIUNI IMPORTANTE PRIVIND SIGURANȚA CITIȚI MANUALUL CU ATENȚIE ȘI PĂSTRAȚI-L ÎNTR-UN LOC ACCESIBIL PENTRU UTILIZARE ULTERIOARĂ!

AVERTISMENTE

1. Vă rugăm să citiți aceste instrucțiuni înainte de utilizarea aparatului, și păstrați-le pentru eventuale utilizări ulterioare. Descrierea originală a fost redactată în limba maghiară.
2. Copiii sub 3 ani trebuie ținuti departe de aparat, cu excepția cazului în care sunt sub supraveghere permanentă. Copiii cu vârsta de peste 3 ani și sub 8 ani ar trebui să poată porni/opri aparatul numai dacă acesta este așezat și instalat în poziția normală de funcționare, dacă sunt supravegheați sau instruiți cu privire la utilizarea în siguranță a aparatului și dacă înțeleg riscurile implicate.
3. Acest aparat nu este destinat utilizării de către persoane cu capacități senzoriale sau mentale diminuate, ori de către persoane fără experiența sau cunoștințele necesare; copiii peste 8 ani pot utiliza aparatul doar dacă sunt supravegheați de către o persoană responsabilă pentru siguranța lor sau informați și instruiți cu privire la utilizarea aparatului și înțeleg riscurile și pericolele ce pot rezulta din utilizarea necorespunzătoare. Nu lăsați copiii să se joace cu aparatul. Curățarea sau întreținerea aparatului de către copii este permisă doar sub supravegherea unui adult. **ATENȚIE: Unele părți ale aparatului pot deveni foarte fierbinți și pot cauza arsuri.** Este necesară precauție sporită dacă sunt prezenți copii sau persoane cu capacități fizice, senzoriale sau mentale diminuate.
4. Asigurați-vă că aparatul nu a fost deteriorat în timpul transportului!
5. Este interzisă utilizarea aparatului, dacă a fost anterior scăpat pe jos!
6. În cazul deteriorărilor vizibile este interzisă utilizarea aparatului!
7. Atenție! Nu utilizați acest echipament de încălzire în încăperi mici atunci când în încăpere se află persoane care nu pot părăsi spațiul din forțe proprii, cu excepția cazului în care asigurați supraveghere permanentă.
8. Atenție! În vederea reducerii pericolului de incendiu, mențineți o distanță de cel puțin 1 metru între orificiul de evacuare a aerului și textile, draperii sau alte materiale inflamabile.
9. Nu amplasați aparatul în colț, și respectați distanțele minime de amplasare indicate pe imaginea 2! Luați în considerare reglementările de siguranță aplicabile în țara dumneavoastră.
10. Este interzisă utilizarea aparatului cu dispozitive de selectare, temporizatoare sau sisteme independente de telecomandă etc., care ar putea porni în mod autonom aparatul, deoarece o eventuală acoperire sau o amplasare necorespunzătoare a aparatului poate provoca incendiu.
11. Aparatul a fost proiectat doar pentru încălzirea aerului și nu în scopuri generale de încălzire.

12. Nu direcționați fluxul de aer cald pe perdele sau pe alte materiale inflamabile!
13. Este interzisă utilizarea aparatului în spații unde se pot forma vapori inflamabili sau există praf explozibil! Nu utilizați în mediu inflamabil sau cu pericol de explozie!
14. Este INTERZISĂ utilizarea în apropierea vanelor, lavoarelor, dușurilor, bazinelor de înot ori a saunelor!
15. Utilizați numai în condiții de interior, uscate! Protejați produsul de mediul umed (de ex. baie, bazin de înot)!
16. Este interzisă poziționarea produsului sub prizele de rețea!
17. Se utilizează doar sub supraveghere continuă.
18. Este interzisă exploatarea fără supraveghere în apropierea copiilor
19. Este interzisă utilizarea aparatului în autovehicule sau în spații mici (<5 m²), închise (de ex. lift)!
20. În cazul în care nu veți utiliza produsul o perioadă mai lungă de timp, opriți-l și scoateți cablul de alimentare din priză de rețea! Depozitați aparatul într-un loc uscat și răcoros.
21. Înainte de deplasarea aerotermei, întotdeauna scoateți-o de sub tensiunea de rețea!
22. Aparatul poate fi mișcat doar ținut de mânerul de transport!
23. În cazul în care sesizați orice neregulă (de ex. auziți zgomote ciudate din interiorul aparatului sau simțiți miros de ars), opriți imediat aparatul și scoateți-l de sub tensiunea de rețea!
24. Asigurați-vă că prin orificiile aparatului nu va pătrunde nici un obiect sau lichid în interior.
25. Protejați aparatul de praf, aburi, razele solare și surse directe de căldură.
26. Înainte de curățare întotdeauna scoateți aparatul de sub tensiune prin extragerea fișei din priză de rețea!
27. Nu atingeți niciodată aparatul sau cablul de alimentare cu mâna umedă!
28. Se va conecta exclusiv la o priză standard de rețea cu împământare, cu tensiunea de 230 V~ / 50 Hz!
29. Desfășurați în întregime cablul de alimentare!
30. Nu conduceți cablul de alimentare peste aparat sau în apropierea orificiilor de admisie și evacuare a aerului!
31. Nu treceți cablul de alimentare sub covor, preș etc.!
32. Nu utilizați prelungitor sau distribuitor la conectarea aparatului în rețeaua electrică!
33. Așezați aparatul în așa fel, încât fișa cablului de alimentare să poată fi ușor de îndepărtat din priză de rețea!
34. Așezați cablul de alimentare în așa fel, încât să nu poată fi scos accidental din priză sau să nu reprezinte un risc de accidentare!
35. Datorită îmbunătățirilor permanente, unele date tehnice și de design pot fi modificate fără o înștiințare prealabilă.
36. Actualul manual de utilizare poate fi descărcat de pe site-ul www.somogyi.ro

37. Nu ne asumăm nicio responsabilitate pentru eventualele erori de tipărire și ne cerem scuze pentru orice inconvenient.

38. Aparatul poate fi utilizat în scopuri personale și nu industriale.

 **Pericol de electrocutare!** Niciodată nu demontați, modificați aparatul sau componentele lui! În cazul deteriorării oricărei părți al aparatului întrerupeți imediat alimentarea aparatului și adresați-vă unui specialist!

 Dacă se constată deteriorarea cablului de alimentare schimbarea lui poate fi efectuată de către fabricant, un prestator de servicii al acestuia sau un specialist cu cunoștințe adecvate!

 **ESTE INTERZISĂ ACOPERIREA!**
ACOPERIREA POATE PROVOCA SUPRAÎNCĂLZIRE, PERICOL DE FOC,
PERICOL DE ELECTROCUTARE!

PUNEREA ÎN FUNCȚIUNE

1. Înainte de punere în funcțiune îndepărtați cu grijă ambalajele astfel încât să nu deteriorați aparatul sau cablul de alimentare. În cazul sesizării oricărei defecțiuni sau deteriorări, punerea în funcțiune este interzisă!
2. Scoateți aparatul din ambalaj.
3. Amplasați aparatul pe tălpi, pe o suprafață plană, orizontală!
4. Pentru funcționarea aparatului asigurați calea liberă a fluxului de aer cald, respectați distanța minimă de amplasare indicată în **figura 2!**
5. Comutatorul regimului de funcționare al aparatului (5) să fie în poziția "0"!
6. Conectați aparatul la o priză standard cu împământare! Aparatul este acum gata de utilizare.

CURĂȚARE ȘI ÎNTREȚINERE

Pentru a asigura o performanță optimă, curățarea aparatului poate fi necesară la anumite intervale, în funcție de gradul de murdărire, dar cel puțin o dată pe lună.

1. Înainte de curățare, opriți aparatul și scoateți fișa cablului de alimentare din priză!
2. Lăsați aparatul să se răcească (min. 30 minute).
3. Curățați orificiile de admitere a aerului rece, respectiv de evacuare a aerului cald cu aspirator, utilizând capul cu perie.
4. Curățați exteriorul aparatului cu o cârpă umedă. Nu folosiți soluții de curățare agresive! Nu permiteți infiltrarea apei în interiorul aparatului, în special pe piesele electrice!

DEPANARE

Defecțiune	Rezolvarea probabilă
aparatul nu încălzește în modul de funcționare setat pe încălzire	verificați alimentarea cu energie
	verificați configurarea termostatului
	probabil s-a activat protecția pentru supraîncălzire
protecția pentru supraîncălzire se activează prea des	curățați aparatul
aparatul este zgomotos	așezați aparatul pe o suprafață solidă, orizontală
	curățați orificiile de admitere și evacuare aer ale aparatului



ELIMINARE

Colectați în mod separat echipamentul devenit deșeu, nu-l aruncați în gunoiul menajer, pentru că echipamentul poate conține și componente periculoase pentru mediul înconjurător sau pentru sănătatea omului! Echipamentul uzat sau devenit deșeu poate fi predat nerambursabil la locul de vânzare al acestuia sau la toți distribuitorii care au pus în circulație produse cu caracteristici și funcționalități similare. Poate fi de asemenea predat la punctele de colectare specializate în recuperarea deșeurilor electronice. Prin aceasta protejați mediul înconjurător, sănătatea Dumneavoastră și a semenilor. În cazul în care aveți întrebări, vă rugăm să luați legătura cu organizațiile locale de tratare a deșeurilor. Ne asumăm obligațiile prevederilor legale privind producătorii și suportăm cheltuielile legate de aceste obligații.



PRENOSNA PTC GREJALICA SA VENTILATOROM

BITNE BEZBEDNOSNE ODREDBE

PAŽLJIVO PROČITAJTE I SAČUVAJTE ZA DALJU UPOTREBU!

NAPOMENE

1. Pre prve upotrebe radi bezbednog i tačnog rada pažljivo pročitajte i proučite ovo uputstvo. Sačuvajte uputstvo! Prevod originalnog uputstva sa mađarskog jezika.
2. Decu mlađu od 3 godine treba držati dalje od uređaja osim ako su pod stalnim nadzorom odrasle osobe. Deca starija od 3 godine i mlađa od 8 godina mogu uključiti/isključiti uređaj samo ako je uređaj postavljen i instaliran u svom normalnom radnom položaju, pod nadzorom odrasle osobe i ako su upućeni u rizike upotrebe.
3. Ovaj uređaj mogu da koriste osobe sa smanjenim fizičkim, senzornim ili mentalnim sposobnostima ili nedostatkom iskustva i znanja, kao i deca od 8 i više godina, samo

ako su pod nadzorom ili su im data uputstva o tome kako da bezbedno koriste uređaj. i razumeti opasnosti upotrebe. Deca ne smeju da se igraju sa uređajem. Deca smeju da vrše čišćenje ili korisničko održavanje uređaja samo pod nadzorom odgovornog lica.
UPOZORENJE: Neki delovi ovog uređaja mogu se jako zagrejati i izazvati opekotine. Posebna pažnja se mora obratiti kada su deca i ugroženi ljudi prisutni.

4. Uverite se da uređaj nije oštećen prilikom transporta!
5. Zabranjena je upotreba uređaja ako je on prethodno pao!
6. Zabranjena je upotreba uređaja sa vidljivim tragovima oštećenja!
7. Pažnja! Ne koristite ovu grejalicu u malim prostorijama gde mogu biti ljudi koji ne mogu samostalno da napuste prostoriju, osim ako je obezbeđen stalni nadzor.
8. Pažnja! Da biste smanjili rizik od požara, držite tekstilne predmeta, zavese ili bilo koji drugi zapaljivi materijal najmanje 1 m od otvora za izlaz vazduh.
9. Ne postavite je blizu zida, držite se opisanih na skici 2! Pridržavajte se standardnih mera zaštite!
10. Uređaj je zabranjeno povezati sa tajmerom ili drugom elektronikom koja omogućava eventualan samostalan rad ovog uređaja, pošto eventualno prekrivanje uređaja ili njegovo pogrešno postavljanje može izazvati opasnost od požara.
11. Uređaj je predviđen isključivo za zagrevanje vazduha prostorija, za druge tipove zagrevanja ne.
12. Vrući vazduh se ne sme direktno usmeravati na zavese ili druge zapaljive materijale!
13. Zabranjena upotreba u prostorijama gde mogu biti prisutni zapaljivi gasovi, tečnosti ili prašine! Ne koristite ga u blizini zapaljivih materijala!
14. Uređaj je ZABRANJENO koristiti u blizini kada, umivaonika, tuša, bazena ili sauna!
15. Upotrebljivo samo u suvim zatvorenim prostorijama! Štitite ga od pare (primer kupatilo, sauna)!
16. Uređaj zabranjeno postaviti direktno ispod strujne utičnice!
17. Upotrebljivo samo uz konstantan nadzor!
18. Zabranjena upotreba u prisustvu dece bez nadzora!
19. Zabranjena upotreba u motornim vozilima ili skućenim zatvorenim prostorima (< 5 m²) (primer lift)!
20. Ako duže vreme ne koristite uređaj, isključite ga i izvucite iz struje! Uređaj skladištite na suvom tamnom mestu!
21. Pre pomeranja uređaja, svaki put isključite iz struje!
22. Uređaj se sme pomerati samo držanjem za dršku!
23. Ukoliko primetite neke nepravilnosti pri radu (primer: čudan zuk, neprijatan miris, dim), odmah ga isključite iz struje!
24. Obratite pažnju da kroz otvore ništa ne upadne ili ucuri u uređaj.
25. Uređaj štitite od prašine, pare, direktnog uticaja sunca i direktne toplote!
26. Pre čišćenja uvek isključite uređaj iz struje!

27. Uređaj i priključni kabel ne dodirujte mokrim, vlažnim rukama!
28. Uređaj se sme uključivati samo u uzemljenu zidnu utičnicu 230V~ / 50Hz!
29. Priključni kabel odmotajte do kraja!
30. Priključni kabel ne sme da dodiruje telo grejalice i tako je postavite da ne bude ispred otvora za vreo vazduh!
31. Ne provlačite kabl za napajanje ispod ili kroz tepihe, otirače itd.!
32. Ne koristite produžne kablove i razdelnike za priključenje uređaja!
33. Uređaj tako postavite da priključni kabel uvek bude lako dostupan!
34. Priključni kabel tako postavite da ne smeta prolazu, da se ne bi zakačili za njega!
35. Iz razloga konstantnog razvoja i poboljšavanja kvaliteta promene u karakteristikama i dizajnu mogu se desiti i bez najave.
36. Aktuelno uputstvo za upotrebu možete pronaći na adresi www.somogyi.hu.
37. Za eventualne štamparske greške ne odgovaramo i unapred se izvinjavamo.
38. Dozvoljeno za upotrebu samo u privatne svrhe, nije za profesionalnu upotrebu!

 **Opasnost od strujnog udara!** Zabranjeno rastavljati uređaj i njegove delove prepravljati! U slučaju bilo kojeg kvara ili oštećenja, odmah isključite uređaj i obratite se stručnom licu!

 Ukoliko se ošteti priključni kabel, zamenu može da izvrši samo ovlašćeno lice uvoznika ili slična kvalifikovana osoba!

 **ZABRANJENO PREKRIVATI!** PREKRIVANJE MOŽE DA PROUZROKUJE PREGREVANJE, POŽAR, I STRUJNI UDAR!

PUŠTANJE U RAD

1. Pažljivo odstranite ambalažu da ne bi oštetili uređaj ili priključni kabel. Oštećeni uređaj je zabranjeno koristiti!
2. Izvadite proizvod iz kutije.
3. Uređaj postavite na ravnu čvrstu podlogu!
4. Za nesmetani rad treba obezbediti slobodan protok toplog vazduha, postupite prema **skici 2**.
5. Prilikom priključenja u strujum, prekidač (5) treba da je u položaju „0”!
6. Uključite uređaj u standardnu utičnicu sa uzemljenjem i time je spreman za rad.

ČIŠĆENJE, ODRŽAVANJE

Radi optimalnog rada uređaja u zavisnosti od količine prljavštine uređaj treba redovito čistiti, najređe jedan put mesečno.

1. Pre čišćenja ispljučite uređaj i takođe je isključite iz zida!
2. Ostavite je da se ohladi (min. 30 minuta).

3. Usisne i izduvne otvore očistite usisivačem i četkom!
4. Vlažnom krpom očistite spoljačnji deo uređaja, ne koristite agresivna hemijska sredstva!
Obratite pažnju da ništa ne ucuri u unutrašnjost uređaja!

MOGUĆE GREŠKE I RAZLOZI

Greška	Moguća rešenja za odklanjanje greške
uređaj ne greje u režimu grejanja	proverite mrežno napajanje
	proverite položaj termostata
	možda se aktivirala zaštita od pregrevanja
često se aktivira zaštita od pregrevanja	očistite uređaja
uređaj je bučan	urađaj postavite na ravnu čvrstu podlogu
	očistite usisne i izduvne otvore uređaja



ODLAGANJE

Uređaje kojima je istekao radni veka sakupljajte posebno, ne mešajte ih sa komunalnim otpadom, to oštećuje životnu sredinu i može da naruši zdravlje ljudi i životinja! Ovakvi se uređaji mogu predati na reciklažu u prodavnicama gde ste ih kupili ili prodavnicama koje prodaju slične proizvode. Elektronski otpad se može predati i određenim reciklažnim centrima. Ovim štitište okolinu, svoje zdravlje i zdravlje svojih sunarodnika. U slučaju nedoumice kontaktirajte vaše lokalne reciklažne centre. Prema važećim propisima prihvatamo i snosimo svu odgovornost.



PŘENOSNÝ OHŘÍVAČ PTC S VENTILÁTOREM

DŮLEŽITÉ BEZPEČNOSTNÍ POKYNY

TYTO POKYNY SI POZORNĚ PŘEČTĚTE A USCHOVEJTE PRO DALŠÍ POUŽITÍ!

UPOZORNĚNÍ

1. Před použitím výrobku si přečtěte a dodržujte následující pokyny. Originální návod je v maďarštině.
2. Děti mladší 3 let by se k přístroji neměly přibližovat, pokud nejsou pod stálým dohledem. Dětem starším 3 let a mladším 8 let by mělo být dovoleno zapínat/vypínat spotřebič pouze tehdy, pokud je umístěn a instalován v normální provozní poloze a pokud jsou pod dohledem nebo jsou poučeny o bezpečném používání spotřebiče a rozumí nebezpečím spojeným s jeho používáním.
3. Tento spotřebič by neměly používat osoby se sníženými fyzickými, smyslovými nebo duševními schopnostmi nebo osoby s nedostatkem zkušeností a znalostí nebo děti starší 8 let, pokud nejsou pod dohledem nebo nebyly poučeny o bezpečném používání spotřebiče a nerozumí souvisejícím nebezpečím. Děti by si se spotřebičem neměly hrát. Dětem by nemělo být dovoleno čistit spotřebič nebo provádět na něm uživatelskou údržbu, pokud

nejdou pod dohledem. **VAROVÁNÍ: Některé části tohoto spotřebiče se mohou velmi zahřát a způsobit popáleniny. V přítomnosti dětí a zranitelných osob je třeba dbát zvláštní opatrnosti.**

4. Ujistěte se, že přístroj nebyl během přepravy poškozen!
5. Nepoužívejte zařízení, pokud vám spadlo!
6. Nepoužívejte přístroj, pokud je viditelně poškozený!
7. Pozor! Nepoužívejte toto topidlo v malých místnostech obývaných osobami, které nejsou schopny samostatně opustit místnost, pokud není zajištěn stálý dohled.
8. Pozor! Abyste snížili riziko požáru, udržujte tkaniny, záclony nebo jiné hořlavé materiály ve vzdálenosti nejméně 1 m od výstupu vzduchu.
9. Neumisťujte je do přímého rohu, dodržujte minimální odstupy uvedené na obrázku 2! Dodržujte bezpečnostní předpisy platné ve vaší zemi.
10. Spotřebič se nesmí používat ve spojení s programovým spínačem, časovým spínačem nebo samostatnými dálkově ovládanými systémy apod., které mohou spotřebič zapínat samostatně, protože jakékoli zakrytí nebo nesprávné umístění spotřebiče může způsobit nebezpečí požáru.
11. Spotřebič je určen pouze k ohřevu vzduchu, nikoli k běžnému vytápění.
12. Nesměřujte horký vzduch přímo na záclony nebo jiné hořlavé materiály!
13. Nepoužívejte tam, kde se mohou uvolňovat hořlavé výpary nebo výbušný prach!
Nepoužívejte v hořlavém nebo výbušném prostředí!
14. NEPOUŽÍVEJTE v blízkosti vany, umyvadla, sprchy, bazénu nebo sauny!
15. Pouze pro použití v suchých vnitřních podmínkách! Uchovávejte mimo vlhké prostředí (např. koupelny, bazény)!
16. Přístroj nesmí být umístěn přímo pod sítovou zásuvkou!
17. Lze provozovat pouze pod stálým dohledem!
18. Nepoužívejte v blízkosti dětí bez dozoru!
19. Přístroj se nesmí používat ve vozidlech nebo v uzavřených prostorách (<5 m²) (např. ve výtazích).
20. Pokud nebudete zařízení delší dobu používat, vypněte jej a odpojte napájecí kabel. Spotřebič skladujte na suchém a chladném místě.
21. Před přemístěním ohříváč vždy odpojte!
22. Lze přenášet uchopením za madlo.
23. Pokud zjistíte jakékoli abnormality (např. uslyšíte neobvyklý hluk vycházející ze spotřebiče nebo ucítíte zápach spáleniny), okamžitě jej vypněte a odpojte od napájení.
24. Dbejte na to, aby se otvory do spotřebiče nedostaly žádné předměty ani tekutiny.
25. Chraňte před prachem, vlhkostí, sluncem a přímým teplem!
26. Před čištěním odpojte spotřebič vytažením zástrčky ze zásuvky!
27. Nikdy se nedotýkejte zařízení nebo připojovacího kabelu mokřýma rukama!
28. Měl by být připojen pouze k uzemněné zásuvce 230V~ / 50Hz!

29. Připojovací kabel zcela odviňte!
30. Přívodní kabel nevedte skrz spotřebič ani v blízkosti přívodů a odvodů vzduchu!
31. Nepokládejte přívodní kabel pod koberce, rohože apod.
32. Nepoužívejte k připojení spotřebiče prodlužovací kabel nebo napájecí lištu!
33. Spotřebič umístěte tak, aby byla zástrčka snadno přístupná a bylo možné ji vytáhnout.
34. Připojovací kabel vedte tak, aby nemohlo dojít k jeho náhodnému odpojení nebo zakopnutí!
35. Vzhledem k neustálému zlepšování se technické specifikace a design mohou změnit bez předchozího upozornění.
36. Aktuální návod k použití je ke stažení na adrese www.somogyi.hu.
37. Nepřebíráme žádnou odpovědnost za případné tiskové chyby a omlouváme se za případné nepřijemnosti.
38. Pouze pro soukromé účely, průmyslové využití není povoleno!

 **Nebezpečí úrazu elektrickým proudem!** Rozebírání a přestavba přístroje nebo jeho příslušenství je zakázáno! Při poškození kterékoliv části ihned odpojte ze sítě a vyhledejte odborníka!

 Jestliže dojde k poškození přípojného síťového vodiče, výměnu je oprávněn provádět výhradně výrobce, servisní služba výrobce nebo podobně odborně vyškolená osoba!

 **ZÁKAZ ZAKRÝVÁNÍ!** ZAKRYTÍ PŘÍSTROJE MŮŽE ZPŮSOBIT PŘEHŘÁTÍ, POŽÁR NEBO ÚRAZ ZPŮSOBENÝ ZÁSAHEM ELEKTRICKÉHO PROUDU.

UVEDENÍ DO PROVOZU

1. Před použitím opatrně odstraňte obalový materiál, aby nedošlo k poškození spotřebiče nebo přívodního kabelu. Spotřebič neuvádějte do provozu, pokud je jakkoli poškozen!
2. Vyměňte zařízení z krabice.
3. Postavte je na nohy na pevný, rovný povrch!
4. Pro provoz musí být zajištěno volné proudění teplého vzduchu, proto dodržujte minimální vzdálenosti uvedené na **obrázku 2**.
5. Přepínač režimů (5) spotřebiče musí být v poloze "0"!
6. Zapojte zařízení do standardní uzemněné zásuvky! Zařízení je nyní připraveno k použití.

ČIŠTĚNÍ, ÚDRŽBA

Čištění spotřebiče může být nutné provádět v intervalech v závislosti na míře znečištění, nejméně však jednou měsíčně, aby byl zajištěn optimální výkon.

1. Před čištěním spotřebič vypněte a odpojte od napájení vytažením zástrčky.
2. Nechte spotřebič vychladnout (min. 30 minut).
3. Vyčistěte vstupní a výstupní otvory studeného vzduchu spotřebiče vysavačem nebo kartáčem.

4. K čištění vnější části spotřebiče použijte mírně navlhčený hadřík. Nepoužívejte agresivní čisticí prostředky! Nedopusťte, aby se voda dostala dovnitř spotřebiče nebo na elektrické součásti!

ODSTRANĚNÍ ZÁVAD

Závada	Možné řešení chyby
spotřebič v režimu vytápění netopí	zkontrolujte napájení ze sítě
	zkontrolujte nastavení termostatu
	mohla být aktivována ochrana proti přehřátí
často se aktivuje ochrana proti přehřátí	čištění spotřebiče
zařízení je hlučné	umístěte spotřebič na pevný, rovný povrch.
	vyčistěte přívody a odvody vzduchu ze spotřebiče.



LIKVIDACE

Přístroje, které již nebudete používat, shromažďujte zvlášť a tyto nevhazujte do běžného komunálního odpadu, protože mohou obsahovat látky nebezpečné pro životní prostředí nebo škodlivé lidskému zdraví! Nepotřebné nebo nepoužitelné přístroje můžete zdarma odevzdat v místě distribuce, respektive u všech takových distributorů, kteří se zabývají prodejem zařízení, která mají stejné parametry a funkci. Odevzdat můžete i na sběrných místech určených ke shromažďování elektronického odpadu. Tak chráníte životní prostředí, své zdraví a zdraví ostatních. V případě jakéhokoli dotazu kontaktujte místní organizaci zabývající se zpracováváním odpadu. Úlohy předepsané příslušnými právními předpisy vztahujícími se na výrobce vykonáváme a neseme s tímto spojené případné náklady.



PRIJENOSNI PTC GRIJAČ SA VENTILATOROM

AŽNE SIGURNOSNE UPUTE

PAŽLJIVO PROČITAJTE UPUTSTVO ZA UPUTE PRIJE UPORABE I SAČUVAJTE IH ZA DALJNJU UPORABU!

UPOZORENJA I MJERE OPREZA

1. Prije uporabe proizvoda pročitajte sljedeće upute i sačuvajte ih. Izvorni opis napisan je na mađarskom jeziku.
2. Djecu mlađu od 3 godine treba držati podalje od uređaja osim ako su pod stalnim nadzorom. Djeca od 3 godine i mlađa i mlađa od 8 godina smiju uključivati/isključivati uređaj samo

ako je postavljen i instaliran u svom normalnom radnom položaju i ako su pod nadzorom ili su dobila upute o tome kako koristiti uređaj na siguran način i ako razumiju uključene opasnosti.

3. Ovaj uređaj mogu koristiti osobe sa smanjenim fizičkim, osjetilnim ili mentalnim sposobnostima, ili s nedostatkom iskustva i znanja, kao i djeca od 8 godina i starija, samo ako su pod nadzorom ili su ih podučili u vezi s korištenjem uređaja na siguran način i ako razumiju uključene opasnosti. Djeca se ne smiju igrati s uređajem. Čišćenje i korisničko održavanje ne smiju obavljati djeca osim ako nisu pod nadzorom. **UPOZORENJE: Neki dijelovi ovog uređaja mogu postati vrlo vrući i izazvati opekline. Posebno treba biti oprezan kada su prisutna djeca i ranjive osobe.**
4. Provjerite da se uređaj nije oštetio tijekom transporta!
5. Nemojte koristiti uređaj ako je pao!
6. Nemojte koristiti uređaj ako ima vidljivih oštećenja!
7. Pažnja! Nemojte koristiti ovu grijalicu u malim prostorijama u kojima se nalaze ljudi koji ne mogu samostalno napustiti prostoriju, osim ako nije osiguran stalni nadzor.
8. Pažnja! Kako biste smanjili rizik od požara, držite tekstile, zavjese ili bilo koje druge zapaljive materijale najmanje za 1 m rastojanja od otvora za zrak.
9. Nemojte postavljati izravno u kut, pridržavajte se minimalnih udaljenosti za postavljanje prikazanih na slici 2! Pridržavajte se sigurnosnih propisa koji vrijede u vašoj zemlji!
10. Aparat se ne smije zajedno spajati na programsku sklopku, tajmer ili zasebni sustav daljinskog upravljanja itd. koji mogu samostalno uključiti uređaj, jer prekrivanje ili nepravilno postavljanje uređaja može uzrokovati opasnost od požara.
11. Uređaj je namijenjen samo za grijanje zraka, a ne za opće grijanje.
12. Izlaz vrućeg zraka ne smije biti usmjeren izravno na zavjese ili druge zapaljive materijale!
13. Nemojte koristiti na mjestima gdje se mogu osloboditi zapaljive pare ili eksplozivna prašina! Nemojte koristiti u zapaljivom ili eksplozivnom okruženju!
14. NEMOJTE koristiti uređaj u blizini kade, umivaonika, tuša, bazena ili saune!
15. Samo za korištenje u suhim zatvorenim uvjetima! Držite podalje od vlažnih okruženja (npr. kupaonica, bazen)!
16. Uređaj se ne smije postavljati direktno ispod električne utičnice!
17. Smije se koristiti samo pod stalnim nadzorom!
18. Nemojte koristiti bez nadzora u blizini djece!
19. Zabranjeno je koristiti uređaj u vozilima ili uskim (<5 m²), zatvorenim prostorima (npr. lift)!
20. Ako uređaj ne koristite dulje vrijeme, isključite ga i izvucite kabel iz utičnice. Čuvajte uređaj na suhom i hladnom mjestu!
21. Prije premještanja grijač uvijek isključite iz struje!
22. Uređaj se mora pomicati pomoću ručke za nošenje.
23. Ako primijetite bilo kakvu abnormalnost (npr. čujete neobičan zvuk iz uređaja ili osjetite miris paljevine), odmah ga isključite i odspojite iz napajanja!

24. Pazite da predmeti ili tekućine ne upadnu u uređaj kroz otvore.
25. Zaštitite od prašine, vlage, sunčeve svjetlosti i izravnog toplinskog zračenja!
26. Prije čišćenja isključite uređaj iz struje izvlačenjem utikača!
27. Nikada ne dodirujte uređaj ili priključni kabel mokrim rukama!
28. Spojite samo na uzemljenu zidnu utičnicu s naponom od 230V~ / 50Hz!
29. Potpuno odmotajte spojni kabel.
30. Ne provlačite priključni kabel preko uređaja ili blizu otvora za dovod i odvod zraka!
31. Nemojte provlačiti kabel za napajanje ispod tepiha, otirača itd.!
32. Ne koristite produžni kabel ili razdjelnik za spajanje uređaja!
33. Postavite uređaj tako da utikač bude lako dostupan i da se može jednostavno isključiti!
34. Provedite kabel za napajanje tako da se ne može ni slučajno izvući ili da se nitko ne može spotaknuti o njega!
35. Zbog stalnih poboljšanja, tehnički podaci i dizajn podložni su promjenama bez prethodne najave.
36. Aktualni korisnički priručnik može se preuzeti s web stranice www.somogyi.hu
37. Ne prihvaćamo nikakvu odgovornost za bilo kakve tiskarske pogreške i ispričavamo se ako ih ima.
38. Dopuštena je samo privatna uporaba, industrijska nije!

 **Opasnost od strujnog udara!** Zabranjeno je rastaviti, modificirati uređaj ili njegov pribor! U slučaju oštećenja bilo kog dijela proizvoda, odmah ga isključite iz struje i obratite se stručnoj osobi!

 Ako se priključni kabel za struju ošteti, njegovu zamjenu može izvršiti isključivo proizvođač, njegov serviser ili stručna osoba koja je obučena na odgovarajući način!

 **ZABRANJENO PREKRITI!** PREKRIVANJE UREĐAJA MOŽE DOVESTI DO PREGRIJAVANJA, POŽARA, STRUJNOG UDARA

PUŠTANJE U RAD

1. Prije instalacije pažljivo uklonite ambalažni materijal kako biste izbjegli oštećenje uređaja ili kabela za napajanje. Nemojte puštati u pogon ako postoje bilo kakva oštećenja!
2. Izvadite uređaj iz kutije.
3. Uređaj postavite na podnožje na čvrstu, vodoravnu površinu.
4. Za rad mora biti osiguran slobodan protok toplog zraka, stoga se pridržavajte minimalnih udaljenosti postavljanja prikazanih na slici 2!
5. Prekidač za način rada uređaja (5) mora biti u isključenom položaju "0"!
6. Uključite uređaj u standardnu uzemljenu zidnu utičnicu. Uređaj je sada spreman za rad.

ČIŠĆENJE, ODRŽAVANJE

Kako bi se osigurao optimalan rad uređaja, možda će biti potrebno čistiti uređaj učestalošću ovisno o stupnju onečišćenja, ali barem jednom mjesečno.

1. Prije čišćenja isključite uređaj i odspojite ga iz struje izvlačenjem utikača!
2. Pustite uređaj da se ohladi (min. 30 minuta).
3. Očistite otvore za ulaz hladnog i izlaz toplog zraka uređaja usisavačem i nastavkom za četku.
4. Vanjski dio uređaja očistite lagano vlažnom krpom. Ne koristite agresivna sredstva za čišćenje! Voda ne smije ući u uređaj ili na električne komponente!

RJEŠAVANJE PROBLEMA

Simptomi problema	Moguće rješenje problema
uređaj se ne zagrijava u načinu rada grijanja	provjerite mrežno napajanje
	provjerite postavke termostata
	možda se aktivirala zaštita od pregrijavanja
zaštita od pregrijavanja se često aktivira	očistite uređaj
uređaj je bučan	uređaj postavite na čvrstu, vodoravnu površinu
	očistite otvore za ulaz i izlaz zraka na uređaju



RASPOLAGANJE

Uređaji koji se odlažu u otpad se trebaju izdvojeno prikupljati, odvojeno od otpada iz kućanstva, jer mogu u sebi sadržati komponente koje su opasne po okoliš i ljudsko zdravlje! Korišteni ili uređaji koji se odlažu u otpad se besplatno mogu odnijeti na mjesto njihove distribucije, odnosno kod takvog distributera koji vrši prodaju uređaja istih karakteristika i funkcije. Mogu se odložiti i na deponijima koji su specijalizirani za odlaganje elektronskog otpada. Ovime Vi štítite Vaš okoliš, Vaše i zdravlje drugih ljudi. Ukoliko imate pitanja, obratite se lokalnoj organizaciji za odlaganje otpada. Prihvaćamo na sebe zakonom određene obveze koje su propisane za proizvođače i sve troškove koji su u vezi s tim.

EN PORTABLE FAN-ASSISTED PTC HEATER

FEATURES

Fan heater for heating indoor air • safe PTC ceramic heating element • 2 heating levels: 1200 W / 2000 W • modes: cold, warm or hot air • mechanical thermostat • robust metal housing • plastic barrel • with overheating protection

USE

Use the mode switch (5) to select from the following modes:

0: "cold air", heating off, fan-only mode

I: "warm air", fan and heating stage one on (1200 W)

II: "hot air", fan and heating stage 2 on (2000 W)

In either case, the appliance will only start to operate if you turn **the mechanical thermostat** clockwise at least until you hear a clicking sound. Then the fan will start running.

When the heating mode is selected, the heating starts to work together with the fan. When the room temperature reaches the set temperature, the thermostat switches off the heating and the fan stops. If you want a higher temperature, turn the knob of the thermostat clockwise, if you want a lower temperature, turn it counter-clockwise.

If you will not be using it for a long period of time, unplug it from the power socket.

Overheat protection switches off the appliance in the event of overheating, e.g. when covering air inlets and outlets. Switch off the power by pulling out the plug. Allow the appliance to cool down (min. 30 minutes). Check that the air inlets and outlets are clear; clean if necessary. Put the appliance back into operation. If the overheating protection is still activated, disconnect the appliance from the power supply by pulling out the plug and contact a specialist service centre.

TECHNICAL DATA

power supply:	220-240V~ 50Hz
performance:	25 W / 1200 W / 2000 W
contact protection class:	I.
IP protection:	IP20: Not protected against water ingress!
noise level:	55 dB(A)
heater size:	18 x 20 x 17 cm
mass:	1.6 kg

H HORDOZHATÓ VENTILÁTOROS PTC FŰTŐTEST

JELLEMZŐK

Ventilátoros fűtőtest beltéri helyiségek levegőjének felmelegítésére • biztonságos PTC kerámia fűtőelem • 2 fűtési fokozat: 1200 W / 2000 W • üzemmódok: hideg, meleg vagy forró levegő • mechanikus termosztát • strapabíró fém ház • műanyag hordfűl • túlmelegedés elleni védelemmel

ÜZEMELTETÉS

A készülék üzemmód kapcsolójával (5) a következő üzemmódokból választhat:

0: „hideg levegő”, kikapcsolt fűtés, csak ventilátoros üzemmód

I: „meleg levegő”, a ventilátor és az egyes fűtési fokozat bekapcsolva (1200 W)

II: „forró levegő”, a ventilátor és a kettős fűtési fokozat bekapcsolva (2000 W)

Bármelyik esetben a készülék csak akkor kezd működni, ha a **mechanikus termosztátot** elforgatja jobbra, legalább addig amíg kattanó hangot hall. Ekkor a ventilátor működni kezd.

Fűtési fokozat kiválasztása esetén a ventilátorral együtt a fűtés is működni kezd. Ha a helyiség hőmérséklete eléri a beállítottat, a termosztát kikapcsolja a fűtést, a ventilátor is leáll. Ha magasabb hőmérsékletet szeretne, forgassa a termosztát gombját az óramutató járásának megfelelően, ha alacsonyabbat, akkor azzal ellentétesen.

Ha hosszabb ideig nem használja, húzza ki a csatlakozódugót a konnektorból.

A túlmelegedés elleni védelem túlmelegedés esetén kikapcsolja a készüléket, pl. a levegő be- és kivezető nyílások letakarásakor. Áramtalanítsa a készüléket a csatlakozódugó kihúzásával. Hagyja lehűlni a készüléket (min. 30 perc). Ellenőrizze, szabadok-e a levegő be- és kivezető nyílások; ha kell, tisztítsa meg. Ismét helyezze üzembe a készüléket. Ha a túlmelegedés elleni védelem ekkor is aktiválódik, áramtalanítsa a készüléket a csatlakozódugó kihúzásával és forduljon szakszervizhez.

MŰSZAKI ADATOK

tápellátás:	220-240V~ 50Hz
teljesítmény:	25 W / 1200 W / 2000 W
érintésvédelmi osztály:	I.
IP védettség:	IP20: Víz behatolása ellen nem védett!
zajszint:	55 dB(A)
fűtőttest mérete:	18 x 20 x 17 cm
tömege:	1,6 kg

SK PRENOSNÝ VENTILÁTOROVÝ PTC OHRIEVAČ

CHARAKTERISTIKA

Ventilátorový ohrievač na ohrev vzduchu v interiéri • bezpečné PTC keramické vykurovacie teleso • 2 stupne ohrievania: 1200 W / 2000 W • režimy: studený, teplý alebo horúci vzduch • mechanický termostat • odolné kovové telo • plastová rukoväť • ochrana proti prehriatiu

PREVÁDZKOVANIE

Pomocou prepínača režimov (5) vyberte jeden z nasledujúcich režimov:

O: "studený vzduch", vykurovanie vypnuté, režim len s ventilátorom

I: "teplý vzduch", zapnutý ventilátor a prvý stupeň vykurovania (1200 W)

II: "horúci vzduch", zapnutý ventilátor a 2. stupeň vykurovania (2000 W)

V každom prípade sa spotrebič uvedie do prevádzky len vtedy, ak **mechanickým termostatom** otáčate v smere chodu hodinových ručičiek aspoň dovedty, kým nepočujete cvaknutie. Potom sa spustí ventilátor.

Po výbere režimu vykurovania začne vykurovanie prevádzkovať spolu s ventilátorom. Keď teplota v miestnosti dosiahne nastavenú teplotu, termostat vypne vykurovanie a ventilátor sa zastaví. Ak chcete vyššiu teplotu, otočte gombíkom termostatu v smere chodu hodinových ručičiek, ak chcete nižšiu teplotu, otočte ho proti smeru chodu hodinových ručičiek.

Ak ho nebudete dlhší čas používať, odpojte ho zo zásuvky.

Ochrana proti prehriatiu vypne spotrebič v prípade prehriatia, napr. pri zakrytí otvorov vstupu a výstupu vzduchu. Vypnite napájanie vytiahnutím zástrčky zo zásuvky. Nechajte spotrebič vychladnúť (min. 30 minút). Skontrolujte, či sú vstupy a výstupy vzduchu čisté; v prípade potreby ich vyčistite. Spotrebič opäť uveďte do prevádzky. Ak je ochrana proti prehriatiu stále aktivovaná, odpojte spotrebič od elektrickej siete vytiahnutím zástrčky a obráťte sa na servis.

TECHNICKÉ ÚDAJE

napájanie:	220-240V~ 50Hz
výkon:	25 W / 1200 W / 2000 W
trieda ochrany:	I.
ochrana IP:	IP20: žiadna ochrana proti vniknutiu vody!
hlučnosť:	55 dB(A)
rozмеры:	18 x 20 x 17 cm
hmotnosť:	1,6 kg

RO RADIATOR PORTABIL PTC CU VENTILATOR

CARACTERISTICI

Radiator cu ventilator pentru încălzirea aerului din interior ● element de încălzire ceramic PTC sigur ● 2 trepte de încălzire: 1200 W / 2000 W ● mod de funcționare: aer rece, cald sau fierbinte ● termostat mecanic ● carcasă metalică rezistentă ● mâner transport din plastic ● protecție împotriva supraîncălzirii

UTILIZARE

Cu ajutorul comutatorului pentru regimul de funcționare al aparatului (5) puteți alege dintre următoarele regimuri:

O: „aer rece”, încălzire oprită, funcționare doar cu ventilator

I: „aer cald”, ventilatorul și treapta 1 de încălzire (1200 W) sunt pornite

II: „aer fierbinte”, ventilatorul și treapta 2 de încălzire sunt pornite (2000 W)

Aparatul va începe să funcționeze doar după ce **termostatul mecanic** este rotit spre dreapta, până la azulul unui clic. După aceasta ventilatorul va porni.

În cazul alegerii unei trepte de încălzire, va porni și încălzirea împreună cu ventilatorul. Dacă temperatura camerei atinge temperatura setată, termostatul va opri încălzirea, se va opri și ventilatorul. Dacă doriți o temperatură mai ridicată, învârtiți butonul termostatului în direcția acelor de ceasornic, dacă doriți să reduceți temperatura, atunci învârtiți butonul în sens contrar acelor de ceasornic.

Dacă pentru o perioadă mai lungă nu folosiți aparatul, scoateți cablul de alimentare din priză!

Protecția împotriva supraîncălzirii oprește aparatul în caz de supraîncălzire, de exemplu, atunci când se acoperă orificiile de admitere și evacuare a aerului. Scoateți aparatul de sub tensiune prin extragerea fișei din priza de rețea! Lăsați aparatul să se răcească (min. 30 minute). Asigurați-vă că orificiile de admisie și evacuare a aerului sunt libere; curățați-le dacă este necesar. Puneți aparatul din nou în funcțiune. Dacă protecția împotriva supraîncălzirii este încă activată, scoateți aparatul de sub tensiune prin extragerea fișei din priza de rețea și contactați un service specializat!

DATE TEHNICE

alimentare:	220-240V~ 50Hz
putere:	25 W / 1200 W / 2000 W
clasa de protecție la contact:	I.
clasa de protecție IP:	IP20: Nu este protejat împotriva pătrunderii apei!
nivel de zgomot:	55 dB(A)
dimensiuni radiator:	18x20x17 cm
greutate:	1,6 kg



PRENOSNA PTC GREJALICA SA VENTILATOROM

OSOBINE

Električna grejalica sa ventilatorom za zagrevanje vazduha u prostorijama ● bezbedno PTC grejno telo ● 2 snage grejanja: 1200 W / 2000 W ● režimi rada: hladni, topli ili vreo vazduh ● mehanički termostat ● otporno metalno kućište ● plastična drška ● zaštita od pregrevanja

RAD UREĐAJA

Prekidačem za odabir režima (5) moguće je odabrati sledeće:

O: „hladan vazduh“, grejanje isključeno, radi samo ventilator

I: „topli vazduh“, radi ventilator i prvi stepen grejanja (1200 W)

II: „vreli vazduh“, radi ventilator i drugi stepen grejanja (2000 W)

Uređaj će početi da radi samo ako okrenete **mehanički termostat** udesno, barem dok ne čujete zvuk klikanja. Ventilator će tada početi da radi.

Kada se izabere nivo grejanja, grejanje počinje da radi zajedno sa ventilatorom. Kada temperatura u prostoriji dostigne podešenu vrednost, termostat isključuje grejanje i ventilator se takođe zaustavlja. Ako želite višu temperaturu, okrenite dugme termostata u smeru kazaljke na satu, ako želite nižu temperaturu, okrenite ga u smeru suprotnom od kazaljke na satu.

Ako duže vreme ne koristite uređaj, isključite ga izvlačenjem kabela za napajanje iz utičnice.

Zaštita od pregrevanja: u slučaju pregrevanja isključuje uređaj, na primer ako su ventilacioni otvori prekriveni ili ako su jako uprljani. Uređaj isključite iz struje i ostavite je da se ohladi (min. 30 minuta), po potrebi očistite uređaj. Ponovo uključite uređaj u struju i pokrenite ga. Ako se i tada aktivira zaštita, isključite uređaj i obratite se stručnom licu.

TEHNIČKI PODACI

napajanje:.....	220-240V~ 50Hz
snaga:	25 W / 1200 W / 2000 W
razred zaštite:.....	I.
IP zaštita:.....	IP20: Nije zaštićena od prodora vode!
buka:.....	55 dB(A)
dimenzije:	18 x 20 x 17 cm
masa:.....	1,6 kg

GZ PŘENOSNÝ OHŘÍVAČ PTC S VENTILÁTOREM

CHARAKTERISTIKA

Ohříváč s ventilátorem pro ohřev vzduchu v interiéru ● bezpečné PTC keramické topné těleso ● 2 úrovně ohřevu: 1200 W / 2000 W ● režimy: studený, teplý nebo horký vzduch ● mechanický termostat ● robustní kovové pouzdro ● plastový úchop ● s ochranou proti přehřátí.

PROVOZ

Pomocí přepínače režimů (5) vyberte jeden z následujících režimů:

O: “studený vzduch”, topení vypnuto, režim pouze s ventilátorem

I: “teplý vzduch”, zapnutý ventilátor a první stupeň ohřevu (1200 W)

II: “horký vzduch”, ventilátor a topný stupeň 2 zapnutý (2000 W)

V obou případech se spotřebič uvede do provozu pouze tehdy, pokud **mehaničným termostatem** otáčíte ve směru hodinových ručiček alespoň tak dlouho, dokud neuslyšíte cvaknutí. Poté se ventilátor spustí.

Když je zvolen režim vytápění, začne vytápění pracovat společně s ventilátorem. Jakmile teplota v místnosti dosáhne nastavené teploty, termostat vypne vytápění a ventilátor se zastaví. Pokud chcete vyšší teplotu, otočte knoflíkem termostatu ve směru hodinových ručiček, pokud chcete nižší teplotu, otočte jej proti směru hodinových ručiček.

Pokud jej nebudete delší dobu používat, odpojte jej ze zásuvky.

Ochrana proti přehřátí vypne spotřebič v případě přehřátí, např. při zakrytí přívodů a odvodů vzduchu. Vypněte napájení vytažením zástrčky ze zásuvky. Nechte spotřebič vychladnout (min. 30 minut). Zkontrolujte, zda jsou vstupy a výstupy vzduchu čisté; v případě potřeby je vyčistěte. Spotřebič znovu uveďte do provozu. Pokud je ochrana proti přehřátí stále aktivována, odpojte spotřebič od napájení vytažením zástrčky a obraťte se na specializované servisní středisko.

TECHNICKÉ ÚDAJE

napájení:	220-240V~ 50Hz
Výkon:	25 W / 1200 W / 2000 W
třída ochrany proti dotyku:	I.
Ochrana IP:	IP20: není chráněno proti vniknutí vody!
hladina hluku:	55 dB(A)
rozměry topidla:	18 x 20 x 17 cm
hmotnost:	1,6 kg



PRIJENOSNI PTC GRIJAČ SA VENTILATOREM

KARAKTERISTIKE

Grijač sa ventilatorom za grijanje zraka u unutarnjim prostorijama • bezbedni PTC keramički grijač • 2 stupnja grijanja: 1200 W / 2000 W • načini rada: hladan, topli ili vrući zrak • mehanički termostat • izdržljivo metalno kućište • plastična ručka za nošenje • sa zaštitom od pregrijavanja

RAD

Prekidačem načina rada uređaja (5) možete odabrati jedan od sljedećih načina rada:

O: „hladan zrak“, grijanje isključeno, samo ventilator radi

I: “topli zrak”, ventilator i jedna razina grijanja uključeni (1200 W)

II: “vrući zrak”, ventilator i druga razina grijanja uključeni (2000 W)

U svakom slučaju, uređaj će početi raditi samo ako **mehanički termostat** okrenete udesno, barem dok ne čujete zvuk klika. Ventilator će tada početi raditi.

Kada se odabere razina grijanja, grijanje počinje raditi zajedno s ventilatorom. Kada temperatura u prostoriji dostigne zadanu vrijednost, termostat isključuje grijanje i ventilator se također zaustavlja. Ako želite višu temperaturu, okrenite gumb termostata u smjeru kazaljke na satu, ako želite nižu temperaturu, okrenite ga suprotno od smjera kazaljke na satu.

Ako ga ne koristite dulje vrijeme, isključite ga iz utičnice.

Zaštita od pregrijavanja isključuje uređaj u slučaju pregrijavanja, npr. prilikom prekrivanja otvora za ulaz i izlaz zraka. Isključite uređaj iz napajanja tako što ćete ga isključiti iz struje. Ostavite uređaj da se ohladi (min. 30 minuta). Provjerite jesu li otvori za dovod i odvod zraka čisti; očistite ga ako je potrebno. Vratite uređaj u pogon. Ako je zaštita od pregrijavanja i dalje aktivirana, isključite uređaj iz električne mreže izvlačenjem utikača i obratite se kvalificiranom serviseru.

TEHNIČKI PODACI

napajanje:	220-240V~ 50Hz
snaga:	25W / 1200W / 2000W
Klasa zaštite od kontakta:	I.
IP zaštita:	IP20: Nije zaštićeno od prodora vode!
razina buke:	55 dB(A)
veličina grijača:	18 x 20 x 17 cm
težina:	1,6 kg

Producer / gyártó / výrobca / producător / proizvođač / výrobce / proizvođač / producent:
SOMOGYI ELEKTRONIC® • H – 9027 • Győr, Gesztenyefa út 3. • www.somogyi.hu

Distribútor: **SOMOGYI ELEKTRONIC SLOVENSKO s. r. o.**
Ul. gen. Klapku 77, 945 01 Komárno, SK • Tel.: +421/0/35 7902400 • www.somogyi.sk

Distributor: **S.C. SOMOGYI ELEKTRONIC S.R.L.**
J12/2014/13.06.2006 C.U.I.: RO 18761195
Cluj-Napoca, județul Cluj, România, Str. Prof. Dr. Gheorghe Marinescu, nr. 2, Cod poștal: 400337
Tel.: +40 264 406 488, Fax: +40 264 406 489 • www.somogyi.ro

Uvoznik za SRB: **ELEMENTA d.o.o.**
Jovana Mikića 56, 24000 Subotica, Srbija • Tel: +381(0)24 686 270 • www.elementa.rs
Zemlja uvoza: Mađarska • Zemlja porekla: Kina • Proizvođač: Somogyi Elektronik Kft.

Uvoznik za HR: **ZED d.o.o.**
Industrijska c. 5, 10360 Sesvete, Hrvatska • Tel: +385 1 2006 148 • www.zed.hr
Uvoznik za BiH: **DIGITALIS d.o.o.**
M. Spahе 2A/30, 72290 Novi Travnik, BiH • Tel: +387 61 095 095 • www.digitalis.ba
Proizvođač: Somogyi Elektronik Kft, Gesztenyefa ut 3, 9027 Győr, Mađarska

