

**instruction manual
eredeti használati utasítás
návod na použitie
manual de utilizare
uputstvo za upotrebu
návod k použití
puta za uporabu**



EN - Safety and maintenance / H - Biztonság és karbantartás / SK - Bezpečnosť a údržba / RO - Siguranță și întreținere / SRB-MNE - Bezbednost i održavanje / CZ - Bezpečnost a údržba / HR-BIH - Sigurnost i održavanje	6 – 14
EN - Functions / H - Funkciók / SK - Funkcie / RO - Funcții / SRB-MNE - Funcije / CZ - Funkce / HR-BIH - Funkcije	15 – 42



figure 1. • 1. ábra • 1. obraz • figura 1. • 1. skica • 1. obrázek • 1. slika



figure 2. • 2. ábra • 2. obraz • figura 2. • 2. skica • 2. obrázek • 2. slika

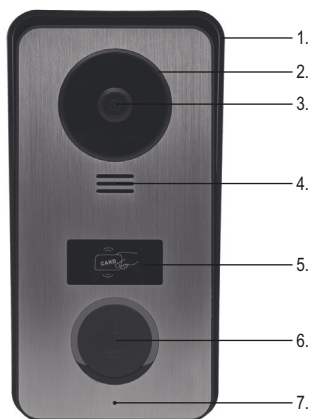
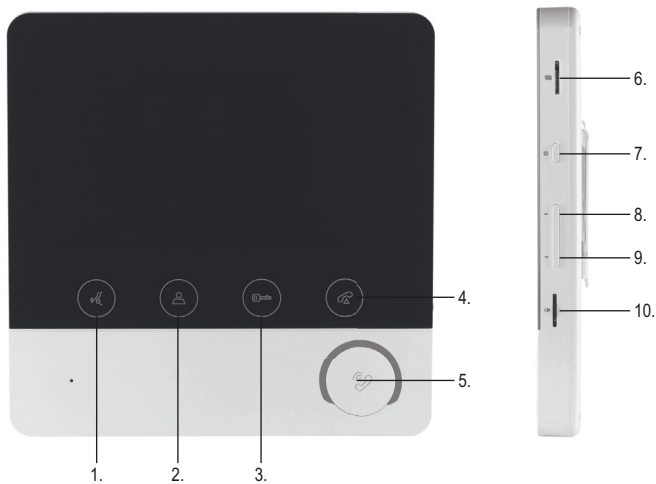

figure 3. • 3. ábra • 3. obraz • figura 3. • 3. skica • 3. obrázek • 3. slika



	EN	H	SK	RO
	CONTENTS OF THE PACKAGE (Figure 1.)	A CSOMAG TARTALMA (1. ábra)	OBSAH BALÍKA (1. obrázok)	CONȚINUT PACHET (fig. 1.)
1.	indoor monitor	beltéri monitor	vnútorný monitor	monitor interior
2.	outdoor camera	kültéri kamera	vonkajšia kamera	cameră de exterior
3.	rain cover frame	esővédő keret	rám proti dažďu	cadru protecție ploaie
4.	adapter	adapter	adaptér	adaptor
5.	wall hanger	fali akasztó	nástenný háčik	suport de perete
6.	screws	csavarok	skrutky	șuruburi
7.	dowels	tiplik	hmoždinky	dipluri

	SRB-MNE	CZ	HR-BIH
	SADRŽAJ KUTIJE (1. skica)	OBSAH BALENÍ (1. schéma)	SADRŽAJ PAKIRANJA (Slika 1.)
1.	unutrašnji monitor	interiérový monitor	unutrnji monitor
2.	spoljna kamera	venkovní kamera	vanska kamera
3.	okvir za zaštitu protiv kiše	rám proti dešti	okvir za zaštitu od kiše
4.	strujni adapter	adaptér	adapter
5.	zidni nosač	nástěnná konzole	zidni nosač
6.	šarafi	šrouby	vijci
7.	tiple	hmoždinky	tiple

	EN	H	SK	RO
	STRUCTURE OF THE OUTDOOR UNIT (Figure 2.)	A KÜLTÉRI EGYSÉG FELÉPÍTÉSE (2. ábra)	ŠTRUKTÚRA VONKAJŠEJ JEDNOTKY (2. obrázok)	UNITATEA EXTERIOARĂ (fig. 2.)
1.	rain cover frames	esővédő keret	rám proti dažďu	cadru protecție ploaie
2.	infra LED lighting	infra LED világítás	infra LED osvetlenie	iluminat cu LED infraroșu
3.	camera	kamera	kamera	cameră
4.	speaker	hangszóró	reproduktor	difuzor
5.	RFID module	RFID egység	RFID modul	unitate RFID
6.	bell button	csengő gomb	tlačidlo zvončeka	buton sonerie
7.	microphone	mikrofon	mikrofon	microfon

	SRB-MNE	CZ	HR-BIH
	SASTAVNI DELOVI SPOLJNE JEDINICE (2. skica)	INSTALACE VENKOVNÍ JEDNOTKY (2. schéma)	DIJELOVI VANJSKE JEDINICE (Slika 2.)
1.	okvir za zaštitu protiv kiše	rám proti dešti	okvir za zaštitu od kiše
2.	infra LED osvetljenje	infracrvené LED osvětlení	infracrveno LED svjetlo
3.	kamera	kamera	kamera
4.	zvučnik	reproduktor	zvučnik
5.	RFID jedinica	RFID modul	RFID jedinica
6.	taster zvona	tlačítko zvonku	tipka zvona
7.	mikrofon	mikrofon	mikrofon

	EN	H	SK	RO
	STRUCTURE OF THE INDOOR UNIT (Figure 3.)	A BELTÉRI EGYSÉG FELÉPÍTÉSE (3. ábra)	ŠTRUKTÚRA VNÚTORNEJ JEDNOTKY (3. obrázok)	UNITATEA INTERIOARĂ (fig. 3.)
1.	Intercom	Intercom	Intercom	intercom
2.	view on/off	kitekintés be/ki	za- / vypnúť pozorovanie	vizor pomíť/oprit
3.	door lock opener	ajtózárytító	otvárač zámky	deschidere yală
4.	hang up	hívás vége	koniec hovoru	încheiere apel
5.	answer	válasz	odpoveď	răspuns
6.	card slot	kártyafogólat	zásuvka pre kartu	soclu cartelă
7.	setting	beállítás	nastavenie	setare
8.	scrolling	léptetés fel	krokovanie hore	pas sus
9.	scrolling	léptetés le	krokovanie dole	pas jos
10.	volume	hangerő	hlasitosť	volum

	SRB-MNE	CZ	HR-BIH
	SASTAVNI DELOVI UNUTRAŠNJE JEDINICE (3. skica)	INSTALACE VNITŘNÍ JEDNOTKY (3. schéma)	DIJELOVI UNUTARNJE JEDINICE (Slika 3.)
1.	Intercom	Intercom	Intercom
2.	posmatranje okoline ukj./isklj.	zapinání /vypinání výhledu ven	prikaz on/off
3.	odgovor	otvirání dveří	otvaranje vrata
4.	kraj poziva	ukončení hovoru	prekini vezu
5.	otključavanje el. brave	odpověď	uspostavi vezu
6.	ležište memorijske kartice	slot pro kartu	utor za karticu
7.	podešavanje	nastavení	podešavanje
8.	korak	vyhledávání	pomicanje
9.	korak	vyhledávání	pomicanje
10.	jačina zvuka	hlasitost	glasnoća

figure 4. • 4. ábra • 4. obraz • figura 4. • 4. skica • 4. obrázek • 4. slika

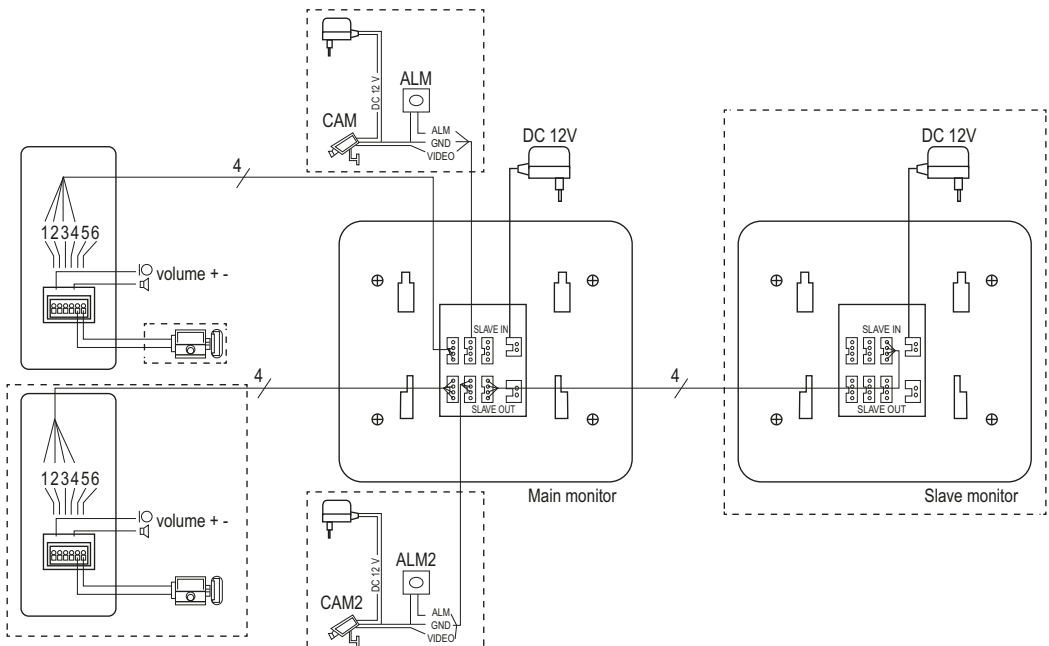

The products in the frame are not part of the set! / A keretben lévő termékek nem részei a szettnek! / Výrobky v rámoch nie sú súčasťou setu! / Produzele din chenar nu sunt incluse în set! / Uokvireni proizvodi nisu u setu isporuke! / Produkty v rámečku nejsou součástí sady! / Proizvodi u okviru nisu dio seta!

figure 5. • 5. ábra • 5. obraz • figura 5. • 5. skica • 5. obrázek • 5. slika

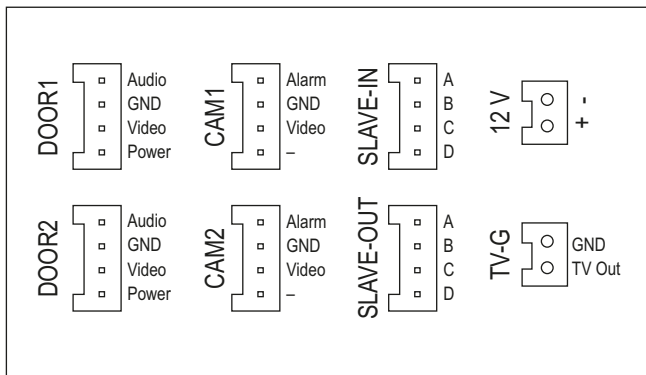

	EN	H	SK	RO
DOOR1-2	outdoor units with camera	kültéri kamerás egységek	vonkajšie kamerové jednotky	unități exterioare cu cameră
CAM1-2	surveillance camera and opening sensor options	megfigyelő kamera és nyílászárzékelő opció	pozorovacia kamera a senzor otvorenia je opcia	cameră supraveghere și opțiune de sesizare deschidere
SLAVE IN-OUT	additional indoor unit on/off	további beltéri egység be/ki	za- / vypnutie ďalšej vnútornej jednotky	pomil/oprit unități interioare suplimentare
12 V	the connector of the accessory adapter	a tartozék adapter csatlakozója	pripojka priloženého adaptéra	soclu pentru adaptorul de rețea inclus
TV-G	video output option for the TV, monitor	video kimenet opció TV-hez, monitorhoz	opcia video výstup k TV, monitoru	opțiune de ieșire video pentru tv, monitor

	SRB-MNE	CZ	HR-BIH
DOOR1-2	spoljna jedinica sa kamerom	venkovní kamerové jednotky	vanjska jedinica sa kamerom
CAM1-2	kamera za video nadzor i opcija senzora otvaranja	opce monitorovací kamery a senzoru otevírání dveří	nadzorna kamera i opcionalno senzor za otvaranje brave
SLAVE IN-OUT	dotatne unutrašnje jedinice ulaz / izlaz	zapínání / vypínání další interiérové jednotky	dotatna unutarnja jedinica on/off
12 V	priključak strujnog adaptera	zapojení adaptéru dodávaného v příslušenství	konektor za napojni adapter
TV-G	vido izlaz je opcija za TV ili monitor	opce video výstupu k televizoru, monitoru	video izlaz za TV, monitor

figure 6. • 6. ábra • 6. obraz • figura 6. • 6. skica • 6. obrázek • 6. slika

	EN	H	SK	RO	SRB-MNE	CZ	HR-BIH
1.	Intercom	hang / zöld	zvuk / zelený	sunet / verde	zvuk / zeleno	zvuk / zelená	Interkom
2.	Ground	test (-) / fekete	telo (-) / čierna	masă (-) / negru	masa (-) / crno	tělo (-) / černá	uzemljenje
3.	Video	kép / sárga	obraz / žltá	imagine / galben	slika / žuto	obraz / žlutá	video
4.	Power	táp (+) / piros	napájanie (+) / červená	alimentare (+) / roșu	napajanje (+) / crveno	napájení (+) / červená	napajnje
5.	Lock+	zár +12 V	zámka +12 V	yalá +12 V	brava +12 V	zámek +12 V	brava +
6.	Lock-	zár (-)	zámka (-)	yalá (-)	brava (-)	zámek (-)	brava -

figure 7. • 7. ábra • 7. obraz • figura 7. • 7. skica • 7. obrázek • 7. slika



EN COLOR VIDEO DOORPHONE

IMPORTANT SAFETY INSTRUCTIONS

READ THE INSTRUCTION MANUAL CAREFULLY BEFORE USE AND RETAIN IT FOR LATER REFERENCE!

WARNINGS

- Before using the product for the first time, please read the instructions for use below and retain them for later reference. The original instructions were written in Hungarian language.
- After unpacking, make sure that the device has not get damaged during transport. Keep children away from the packaging, if it contain a bag or other dangerous packaging material.
- This appliance may only be used by persons with impaired physical, sensory or mental capabilities, or lacking in experience or knowledge, as well as children from the age of 8, if they are under supervision or have been given instruction concerning use of the appliance and they have understood the hazards associated with use. Children should not be allowed to play with the unit. Children may only clean or perform user maintenance on the appliance under supervision.
- Use only indoor, in dry circumstances. • In case of injury of the mains adapter or any other type of malfunction, immediately power it off and contact a specialist. • When it is not in use, unplug it from the mains. • Keep the cables connecting the units away from other power cables. • Using thin wire may cause the deterioration of sound and image quality. • Do not operate the device near strong magnetic field. • Protect it from dust, humidity, liquids, heat, dampness, frost, shock and direct thermal radiation or sunshine. • Do not expose the unit to splashing water and do not place objects filled with liquid, for example glass on it. • Open flame-source, such as lighting candle must not be placed on the unit. • Do not disassemble or transform the unit as it may cause a fire, accident or electric shock. • Due to the presence of mains voltage, observe the usual rules of life protection. • It is forbidden to touch the adapter or the connection cable with wet hands. • The appliance is not intended for public domain use but is intended for domestic use. • IP44: protected against objects >1 mm and against water splashing from any angle. • Due to continuous improvements, the technical data and design may change without any prior notice. • The actual instruction manual is downloadable from www.somogyi.hu website. • We don't take the responsibility for printing errors which may occur, and apologize for them.



Caution: Risk of electric shock! Do not attempt to disassemble or modify the unit or its accessories. In case any part is damaged, immediately power off the unit and seek the assistance of a specialist.



DISPOSAL

Waste equipment must be collected and disposed separately from household waste because it may contain components hazardous to the environment or health. Used or waste equipment may be dropped off free of charge at the point of sale, or at any distributor which sells equipment of identical nature and function. Dispose of product at a facility specializing in the collection of electronic waste. By doing so, you will protect the environment as well as the health of others and yourself. If you have any questions, contact the local waste management organization. We shall undertake the tasks pertinent to the manufacturer as prescribed in the relevant regulations and shall bear any associated costs arising.

H

SZÍNES VIDEO-KAPUTELEFON

FONTOS BIZTONSÁGI UTASÍTÁSOK

OLVASSA EL FIGYELMESEN ÉS ŐRIZZE MEG A KÉSŐBBI FELHASZNÁLÁSHOZI!

FIGYELMEZTETÉSEK

- A termék használatba vétele előtt, kérjük, olvassa el az alábbi használati utasítást és őrizze is meg. Az eredeti leírás magyar nyelven készült.
- Kicsomagolás után győződjön meg róla, hogy a készülék nem sérült meg a szállítás során. Tartsa távol a gyermekeket a csomagolástól, ha az zacskót vagy más veszélyt jelentő össze tevőt tartalmaz!
- Ezt a készüléket azok a személyek, akik csökkent fizikai, érzékelési vagy szellemi képességekkel rendelkeznek, vagy akiknek a tapasztalata és a tudása hiányzik, továbbá gyermekek 8 éves kortól csak abban az esetben használhatják, ha az felügyelet mellett történik, vagy a készülék használatára vonatkozó útmutatást kapnak, és megértik a biztonságos használatból eredő veszélyeket. Gyermekek nem játszhatnak a készülékkel. Gyermekek kizárólag felügyelet mellett végezhetik a készülék tisztítását vagy felhasználói karbantartását.
- Kizárólag száraz, beltéri körülmények között használható! • A hálózati adapter megsérülése vagy bármilyen más rendellenesség esetén azonnal áramtalanítsa és forduljon szakemberhez! • Ha hosszabb ideig nem használja, húzza ki a hálózatról! • Az egységeket összekötő kábeleket tartsa távol más hálózati kábelektől! • Vékony vezetékek használata a hang- és képminőség romlását okozhatja. • Ne működtesse a készüléket erős elektromágneses tér vagy berendezések közelében! • Óvja portól, párától, folyadéktól, nedvességtől, fagytól és ütődéstől, valamint a közvetlen hő- vagy napsugárzástól! • A készüléket ne érje fröccsenő víz, és ne tegyen folyadékkal töltött tárgyakat, pl. poharat a készülékre! • Nyílt lángforrás, mint égő gyertya, nem helyezhető a készülékre! • Ne szedje szét, ne alakítsa át a készüléket, mert tüzet, balesetet vagy áramütést okozhat! • A hálózati feszültség jelenléte miatt tartsa be a szokásos életvédelmi szabályokat! • Nedves kézzel tilos a készülék vagy a csatlakozókábel megérintése! • A készülék nem közületi, hanem háztartási használatra készült. • IP44: minden irányból védett >1 mm tárgyak és freccsenő víz ellen. • A folyamatos továbbfejlesztések miatt

műszaki adat és a dizájn előzetes bejelentés nélkül is változhat. • Az aktuális használati utasítás letölthető a www.somogyi.hu weboldalról. • Az esetleges nyomdahibákért felelősséget nem vállalunk, és elnézést kérünk.

 **Áramütésveszély!** Tilos a készülék vagy tartozékainak szétszerelése, átalakítása! Bár mely rész megsérülése esetén azonnal áramtalanítsa és forduljon szakemberhez.



ÁRTALMATLANÍTÁS

A hulladékká vált berendezést elkülönítetten gyűjtse, ne dobja a háztartási hulladékba, mert az a környezetre vagy az emberi egészségre veszélyes összetevőket is tartalmazhat! A használt vagy hulladékká vált berendezés térítésmentesen átadható a forgalmazás helyén, illetve valamennyi forgalmazónál, amely a berendezéssel jellegében és funkciójában azonos berendezést értékesít. Elhelyezheti elektronikai hulladék átvételére szakosodott hulladékgyűjtő helyen is. Ezzel Ön védi a környezetet, embertársai és a saját egészségét. Kérdés esetén keresse a helyi hulladékkezelő szervezetet. A vonatkozó jogszabályban előírt, a gyártóra vonatkozó feladatokat vállaljuk, az azokkal kapcsolatban felmerülő költségeket viseljük. Tájékoztatás a hulladékkezelésről: www.somogyi.hu

SK FAREBNÝ VCHODOVÝ VIDEOTELEFÓN

DÔLEŽITÉ BEZPEČNOSTNÉ UPOZORNENIA

POZORNE SI PREČÍTAJTE TENTO NÁVOD NA OBSLUHU A USCHOVAJTE HO PRE BUDÚCE POUŽITIE!

UPOZORNENIA

- Pred použitím výrobku si pozorne prečítajte tento návod na použitie a starostlivo si ho uschovejte. Tento návod je preklad originálneho návodu.
- Po rozbalení výrobku skontrolujte, či sa výrobok počas prepravy nepoškodil. Nedávajte deťom balenie výrobku, keď obsahuje sáčok alebo iný nebezpečný komponent!
- Spotřebič nie je určený na používanie osobami so zníženými fyzickými, zmyslovými alebo mentálnymi schopnosťami, alebo s nedostatkom skúseností a vedomostí, vrátane detí od 8 rokov, používať ho môžu len pokiaľ im osoba zodpovedá za ich bezpečnosť, poskytuje dohľad alebo ich poučí o používaní spotřebiča a pochopia nebezpečenstvá pri používaní výrobku. Deti by mali byť pod dohľadom, aby sa so spotřebičom nehrali. Čistenie alebo údržbu výrobku môžu vykonať deti len pod dohľadom.
- Len na vnútorné použitie! • V prípade poškodenia sieťového adaptéra alebo akejkolvek inej poruchy prístroj okamžite odpojte od elektrickej siete a obráťte sa na odborníka! • Keď prístroj dlhší čas nepoužívate a odpojte od elektrickej siete! • Prepojovacie káble jednotiek neumiestnite do blízkosti iných káblov! • Používanie tenkých káblov môže spôsobiť zníženie kvality zvuku. • Neprevádzkujte výrobok v blízkosti silného magnetického pola! • Chráňte pred prachom, tekutinou, teplom, vlhkosťou, mrazom, nárazom, priamym slnečným a tepelným žiarením! •

Dbajte na to, aby sa prístroj nestýkal so striekajúcou vodou a nepoložte naň predmet s vodou, napr. pohár! • Na prístroj nepoložte otvorený oheň, napr. horiacu sviečku! • Prístroj nerozeberajte a neprerábajte, lebo môžete spôsobiť požiar, nehodu alebo úder elektrickým prúdom! • Z dôvodu prítomnosti sieťového napätia dodržujte obvyklé bezpečnostné predpisy! • Nikdy sa nedotýkajte prístroja alebo kábla mokrou rukou! • Prístroj nie je určený na verejné účely, ale len na domáce použitie. • IP44: ochrana pred vniknutím telies s priemerom nad 1 mm a odolné voči striekajúcej vode. • Z dôvodu priebežného vývoja technické údaje a dizajn výrobku sa môžu zmeniť aj bez oznámenia vopred. • Aktuálny návod na použitie si môžete stiahnuť z webovej stránky www.somogyi.sk. • Za prípadné chyby v tlači nezodpovedáme a ospravedľujeme sa za ne.



Nebezpečenstvo úrazu prúdom! Rozoberať, prerábať prístroj alebo jeho súčasť je prísne zakázané! V prípade akéhokoľvek poškodenia prístroja alebo jeho súčasti okamžite ho odpojte od elektrickej siete a obráťte sa na odborný servis!



ZNEHODNOCOVANIE

Výrobok nevyhadzujte do bežného domového odpadu, separujte oddelene, lebo môže obsahovať súčiastky nebezpečné na životné prostredie alebo aj na ľudské zdravie! Za účelom správnej likvidácie výrobku odovzdajte ho na mieste predaja, kde bude prijatý zdarma, respektíve u predajcu, ktorý predáva identický výrobok vzhľadom na jeho ráz a funkciu. Výrobok môžete odovzdať aj miestnej organizácii zaoberajúcej sa likvidáciou elektroodpadu. Tým chránite životné prostredie, ľudské a teda aj vlastné zdravie. Prípadné otázky Vám zodpovie Váš predajca alebo miestna organizácia zaoberajúca sa likvidáciou elektroodpadu.

RO

VIDEO INTERFON COLOR

INSTRUCȚIUNI IMPORTANTE PRIVIND SIGURANȚA

CITIȚI MANUALUL CU ATENȚIE ȘI PĂSTRAȚI-L ÎNTR-UN LOC ACCESIBIL PENTRU UTILIZARE ULTERIOARĂ!

ATENȚIONĂRI

- Înainte de punerea în funcțiune vă rugăm citiți instrucțiunile de utilizare de mai jos și păstrați-le. Manualul original a fost scris în limba maghiară.
- După despachetare asigurați-vă că produsul nu s-a deteriorat în timpul transportului. Țineți-co pii departe de ambalaje, mai ales dacă acestea conțin pungi sau alte componente cu potențial periculos!
- Acest aparat nu este destinat utilizării de către persoane cu capacități fizice, senzoriale sau mentale diminuate, ori de către persoane care nu au experiență sau cunoștințe suficiente (inclusiv copii); copiii peste 8 ani pot utiliza aparatul în cazul în care sunt supravegheați de către o persoană care răspunde de siguranța lor, sau sunt informați cu privire la funcționarea aparatului

lui în condiții de siguranță și au înțeles ce pericole pot rezulta din utilizarea necorespunzătoare. Nu lăsați copii să se joace cu aparatul. Curățarea sau utilizarea produsului de către copii este permisă numai cu supravegherea unui adult.

- Poate fi utilizat doar în interior, în mediu uscat!
- În cazul deteriorării sau defectării adaptorului de rețea scoateți-l imediat de sub tensiune și adresați-vă unei persoane calificate!
- Dacă nu folosiți aparatul o perioadă mai lungă, scoateți adaptorul din priză!
- Țineți cablurile de conectare a unităților departe de alte cabluri de rețea!
- Utilizarea unui cablu cu secțiune mică poate diminua calitatea imaginii și a sunetului.
- Nu folosiți aparatul în apropierea unor câmpuri electromagnetice puternice sau lângă alte echipamente!
- Feriți de praf, aburi, lichide, umezeală, îngheț și lovituri, respectiv de radiații termice ori solare directe!
- Feriți aparatul de stropirea cu apă și nu așezați pe acesta obiecte umplute cu lichide, de ex. pahar cu apă!
- Nu așezați sursă de flacără deschisă pe aparat, de ex. lumânare aprinsă!
- Nu desfaceți și nu modificați aparatul, deoarece puteți cauza incendiu, accidentare sau electrocutare!
- Datorită prezenței tensiunii de rețea respectați regulile generale privind siguranța!
- Nu atingeți aparatul sau cablul de conectare niciodată cu mâna udă!
- Aparatul este produs pentru utilizare casnică, nu industrială.
- IP44: protejat împotriva pătrunderii obiectelor >1mm și a apei, din toate direcțiile.
- Datorită îmbunătățirii continue a produselor, unele date tehnice și de design pot fi modificate fără o înștiințare în avans.
- Actualul manual de utilizare poate fi descărcat de pe pagina www.somogyi.ro.
- Nu ne asumăm răspunderea pentru eventualele greșeli tipografice și ne cerem scuze.



Pericol de electrocutare! Niciodată nu demontați, modificați aparatul sau componentele lui! În cazul deteriorării oricărei părți al aparatului întrerupeți imediat alimentarea aparatului și adresați-vă unui specialist!



ELIMINARE

Colectați în mod separat echipamentul devenit deșeu, nu-l aruncați în gunoiul menajer, pentru că echipamentul poate conține și componente periculoase pentru mediul înconjurător sau pentru sănătatea omului! Echipamentul uzat sau devenit deșeu poate fi predat nerambursabil la locul de vânzare al acestuia sau la toți distribuitorii care au pus în circulație produse cu caracteristici și funcționalități similare. Poate fi de asemenea predat la punctele de colectare specializate în recuperarea deșeurilor electronice. Prin aceasta protejați mediul înconjurător, sănătatea Dumneavoastră și a semenilor. În cazul în care aveți întrebări, vă rugăm să luați legătura cu organizațiile locale de tratare a deșeurilor. Ne asumăm obligațiile prevederilor legale privind producătorii și suportăm cheltuielile legate de aceste obligații.

BITNE BEZBEDNOSNE ODREDBE

PAŽLJIVO PROČITAJTE I SAČUVAJTE ZA DALJU UPOTREBU!

NAPOMENE

- Pre prve upotrebe radi bezbednog i tačnog rada pažljivo pročitajte i proučite ovo uputstvo. Sačuvajte uputstvo! Originalno uputstvo je pisano na mađarskom jeziku.
- Uverite se da uređaj nije oštećen u toku transporta! Držite decu dalje od ambalaže ako sadrži kesu ili drugi opasan sastojak!
- Ovaj uređaj nije predviđen za upotrebu licima sa smanjenom mentalnom ili psihofizičkom moćnošću, odnosno neiskusnim licima uključujući i decu, deca starija od 8 godina smeju da rukuju ovim uređajem samo u prisustvu odrasle osobe ili da su upućena u bezbedno rukovanje i svesna su svih opasnosti pri radu. Deca se ne smeju igrati sa ovim proizvodom. Korisničko održavanje i čišćenje ovog proizvoda deca smeju da vrše samo u prisustvu odrasle osobe.
- Uređaj je namenjen za upotrebu u suvim zatvorenim prostorijama! • U slučaju oštećenja strujnog adaptera ili drugih oštećenja dalja upotreba je zabranjena, obratite se stručnom licu! • Ukoliko duže vreme ne koristite uređaj, isključite ga iz struje! • Kablove koji povezuju jedinice montirajte dalje od ostalih električnih vodova! • Tanki kablovi kvare kvalitet prenosa signala i smanjuju domet. • Uređaj ne koristite u blizini jakog magnetnog polja! • Uređaj štiti od prašine, pare, tečnosti, vlage, smrzavanja i prevelike toplote, odnosno direktnog sunca! • Uređaj štiti od prskajuće vode, ne postavljajte ga u blizinu sa posudama (primer čaše) sa tečnostima! • Ne postavljajte ništa sa otvorenim plamenom u blizinu uređaja (sveća itd.)! • Ne rastavljajte i ne prepravljajte uređaj, opasnost od požara i strujnog udara! • Zbog prisustva napona opasnog po život držite se standardnih mera bezbednosti! • Uređaj i priključni kabel nikada ne dodirujte mokrim ili vlažnim rukama! • Ovaj uređaj je namenjen za kućnu upotrebu, nije predviđen za ustanove ili profesionalnu upotrebu! • Značenje IP44 otporna na prodor predmeta većih od 1 mm. Zaštićena od prskajuće vode (iz svih pravaca). • Zbog konstantnih usavršavanja karakteristika i dizajna promene su moguće i bez predhodne najave. • Aktuelno uputstvo za upotrebu možete pronaći na adresi www.somogyi.hu. • Za eventualne štamparske greške ne odgovaramo i unapred se izvinjavamo.



Opasnost od strujnog udara! Zabranjeno rastavljati uređaj i njegove delove prepravljati! U slučaju bilo kojeg kvara ili oštećenja, odmah isključite uređaj i obratite se stručnom licu!



ODLAGANJE

Uređaje kojima je istekao radni vek sakupljajte posebno, ne mešajte ih sa komunalnim otpadom, to oštećuje životnu sredinu i može da naruši zdravlje ljudi i životinja! Ovakvi se uređaji mogu predati na reciklažu u prodavnicama gde ste ih kupili ili prodavnicama koje prodaju slične proizvode. Elektronski otpad se može predati i određenim reciklažnim centrima. Ovim štitište okolinu, svoje zdravlje i zdravlje svojih sunarodnika. U slučaju nedoumica kontaktirajte vaše lokalne reciklažne centre. Prema važećim propisima prihvatamo i snosimo svu odgovornost.

DŮLEŽITÉ BEZPEČNOSTNÍ POKYNY**TYTO POKYNY SI POZORNĚ PŘEČTĚTE A USCHOVEJTE PRO DALŠÍ POUŽITÍ!****BEZPEČNOSTNÍ UPOZORNĚNÍ**

- Předtím, než začnete zařízení používat, si pečlivě přečtěte tento uživatelský manuál a tento si uschovejte. Původní popis byl vyhotoven v maďarském jazyce.
- Po vybalení se ujistěte o tom, zda přístroj nebyl během přepravy poškozen. Obal se nesmí dostat do rukou dětem, jestliže obsahuje sáčky nebo jiné nebezpečné komponenty!
- Tento přístroj mohou osoby, které mají snížené fyzické, smyslové nebo duševní schopnosti, nebo které nemají zkušenosti a potřebné vědomosti, dále děti od 8 let, používat pouze v případě, když je zajištěn odpovídající dohled nebo když byly takové osoby poučeny o používání tohoto zařízení a pochopily možná nebezpečí spojená s bezpečným používáním. Je zakázáno, aby si s přístrojem hrály děti. Čištění přístroje nebo běžnou uživatelskou údržbu smí děti provádět výhradně pod dohledem.
- Určeno výhradně k používání v suchých interiérech! • V případě poškození síťového napájecího kabelu nebo jiné anomálie přístroj okamžitě odpojte z elektrické sítě a kontaktujte odborně vyškolenou osobu! • Nebudete-li přístroj delší dobu používat, odpojte jej z elektrické sítě! • Kabely spojující jednotky umístějte v dostatečné vzdálenosti od jiných síťových kabelů! • Použití příliš tenkých kabelů může způsobovat snížení kvality zvuku a obrazu. • Nepoužívejte zařízení v blízkosti působení silného magnetického pole nebo magnetických zařízení. • Chraňte před prachem, vysokou relativní vlhkostí vzduchu, tekutinami, vlhkem, mrazem a nárazy, dále před působením zdrojů bezprostředně sálajícího tepla nebo slunečního záření. • Chraňte před stříkající vodou, na přístroj nepokládejte předměty naplněné tekutinou, např. sklenici! • Na přístroj nikdy nepokládejte zdroje otevřeného ohně, jakým je například hořící svíčka! • Přístroj nerozebírejte, ani nijak neupravujte, protože byste mohli způsobit požár, úraz nebo zásah elektrickým proudem! • Z důvodu přítomnosti elektrického napětí vždy dodržujte zásadní pravidla ochrany zdraví a života. • Přístroje nebo napájecího kabelu je zakázáno dotýkat se vlhkými rukama! • Přístroj je určen k používání v domácnosti, není určen do veřejných prostor. • IP44: chráněno ze všech směrů proti částicám >1 mm a stříkající vodě. • Z důvodu průběžného vývoje se technické parametry a design mohou měnit i bez předcházejícího oznámení. • Text aktuálního návodu k používání je dostupný na webových stránkách www.somogyi.hu. • Neneseme odpovědnost za případné chyby v tisku a za tyto se předem omlouváme.



Nebezpečí úrazu elektrickým proudem Rozebírání a přestavba přístroje nebo jeho příslušenství je zakázáno! Při poškození kterékoliv části ihned odpojte ze sítě a vyhledejte odborníka!



LIKVIDACE

Přístroje, které již nebudete používat, shromážďujte zvlášť a tyto nevhazujte do běžného komunálního odpadu, protože mohou obsahovat látky nebezpečné pro životní prostředí nebo škodlivé lidskému zdraví! Nepotřebné nebo nepoužitelné přístroje můžete zdarma odevzdat v místě distribuce, respektive u všech takových distributorů, kteří se zabývají prodejem zařízení, která mají stejné parametry a funkci. Odevzdat můžete i na sběrných místech určených ke shromážďování elektronického odpadu. Tak chráníte životní prostředí, své zdraví a zdraví ostatních. V případě jakéhokoli dotazu kontaktujte místní organizaci zabývající se zpracováním odpadu. Úlohy předepsané příslušnými právními předpisy vztahujícími se na výrobce vykonáváme a neseme s tímto spojené případné náklady.

HR **BIH** **KOLOR VIDEO INTERFON**

PAŽLJIVO PROČITAJTE

UPUTE PRIJE UPORABE I SAČUVAJTE IH ZA DALJNJU UPORABU!

UPOZORENJA

- Prije prve uporabe proizvoda, pročitajte upute za uporabu i zadržite ih za kasniju uporabu. Izvorne upute napisane su na mađarskom jeziku.
- Nakon raspakiranja uređaja, provjerite da nije oštećen tijekom transporta. Pakirni materijal držite dalje od djece ako sadrži plastične vrećice ili druge potencijalno opasne komponente.
- Ovaj uređaj mogu koristiti djeca od 8 godina ili starija te osobe s fizičkim ili mentalnim nedostacima ili osobe bez iskustva, samo ako su pod odgovarajućim nadzorom ili ako su obaviještene o tome kako koristiti proizvod na siguran način te ako razumiju potencijalne opasnosti. Djeci se ne smije dopustiti igranje s ovim proizvodom. Djeca ne smiju obavljati čišćenje i korisničko održavanje osim ako su starija od 8 godina i pod nadzorom.
- Samo za unutarnju uporabu, u suhim uvjetima. • U slučaju kvara napojnog adaptera ili bilo koje druge vrste kvara, odmah ga isključite i obratite se ovlaštenoj osobi. • Kad se ne koristi, isključite ga iz električne mreže. • Kablove koji povezuju jedinice postavite dalje od ostalih kabela za napajanje. • Korištenje tanke žice može prouzročiti pogoršanje kvalitete zvuka i slike. • Ne upotrebljavajte uređaj u blizini jakog magnetskog polja. • Zaštitite ga od prašine, vlage, tekućina, vrućine, mraza, udara i izlaganja izravnom toplinskom zračenju ili sunčevog svjetlu. • Ne izlažite uređaj prskanju vode i ne stavljajte predmete napunjene tekućinom (npr. : čaša) na njega. • Ne izlažite uređaj otvorenom plamenu niti stavljajte izvor plamena na uređaj (svijeća). • Ne pokušavajte rastaviti ili modificirati uređaj ili njegovu dodatnu opremu jer može izazvati požar, nezgodu ili strujni udar. • Zbog prisutnosti mrežnog napona pridržavajte se uobičajenih pravila zaštite života. • Zabranjeno je dodirivati adapter ili priključni kabel mokrim rukama. • Uređaj je namijenjen samo za kućnu uporabu, ne za javnu uporabu. • IP44: zaštićen

od predmeta >1 mm i od prskanja vode iz svih smjerova. • Zbog stalnog poboljšanja, dizajn i specifikacije mogu se promijeniti bez prethodne najave. • riručnik s uputama može se preuzeti s web stranice www.somogyi.hu. • Ne preuzimamo odgovornost za tiskarske pogreške i ispričavamo se ako ih ima.



Opasnost od strujnog udara! Zabranjeno je rastaviti, modificirati uređaj ili njegov pribor! U slučaju oštećenja bilo kog dijela proizvoda, odmah ga isključite iz struje i obratite se stručnoj osobi!



RASPOLAGANJE

Uređaji koji se odlažu u otpad se trebaju izdvojeno prikupljati, odvojeno od otpada iz kućanstva, jer mogu u sebi sadržati komponente koje su opasne po okoliš i ljudsko zdravlje! Korišteni ili uređaji koji se odlažu u otpad se besplatno mogu odnijeti na mjesto njihove distribucije, odnosno kod takvog distributera koji vrši prodaju uređaja istih karakteristika i funkcije. Mogu se odložiti i na deponijima koji su specijalizirani za odlaganje elektronskog otpada. Ovime Vi štite Vaš okoliš, Vaše i zdravlje drugih ljudi. Ukoliko imate pitanja, obratite se lokalnoj organizaciji za odlaganje otpada. Prihvaćamo na sebe zakonom određene obveze koje su propisane za proizvođače i sve troškove koji su u vezi s tim.

EN

COLOR VIDEO DOORPHONE

FEATURES

EXPANDABLE INTO A VERSATILE SECURITY SYSTEM • 7" (17,5 cm) extra thin monitor and outdoor camera unit • expandability: 2 outdoor units with camera, 3 indoor units with monitor, 2 surveillance camera, 2 opening sensors, television output* • fast, convenient, safe, hygienic door opening for your family members • 5+2 pcs proximity keys for contactless unlock ing** • takes a photo or a video recording of the visitor • automatic and manual recording options • memory expandable with microSD card (not included) • ring volume and duration can be set according to the time of the day • InterCom: home phone function for multiple indoor units • illuminated touch buttons below the display • outdoor wall-mountable unit • night camera mode with hidden infrared LEDs • illuminated bell button and aluminium front panel • per unit selectable ringtone (12) • view function with photo and video recording • lock opening when using an external electric lock (option) • adjustable microphone sensitivity and speech volume • adjustable monitor brightness, sharpness, color, volume • 4-wire wired connection between the units • graphic menu languages: EN, HU, SK, CZ, CN • accessories: rain protection frame, wall bracket for monitor, connection cable (~10 m), mains adapter, fittings, 7 pcs RFID proximity keys (DPV 270RFID) • power supply: mains adapter, accessory • outdoor / indoor unit: ~80 x 160 x 30 mm / 180 x 180 x 20 mm

USE

The device is ideal for replacing regular door phone systems and doorbells. It can be expanded by connecting a second outdoor unit with camera and a second indoor unit (not included). In addition, regardless of its type, two additional surveillance cameras and external opening sensors (not included) can be connected. The video output can be connected to any television or monitor. These expansions require the help of a specialist and the purchase of the accessories. Photos or video recordings can be taken from visitors automatically or manually, the storage of them can be expanded by inserting a microSD card (not included) into the device. Two electric locks can be opened from the apartment, they need to be connected to the outdoor units. The appropriate sound and image quality depends on the distance between the devices and the cross-section of the cable used. For the given length we recommend at least the following cable cross sections: **0 - 10 m: 4 x 0,3 mm² / 10 - 30 m: 4 x 0,5 mm² / 30 - 50 m: 4 x 0,75 mm²**

You need to purchase the appropriate 4-wire cable separately if you need longer than the nearly 10 meters long cable included in the packaging. Make sure that the cable is connected correctly for both units. The order of the colored wires of the outdoor unit is from left to right, the same is the order of the wires of the indoor unit from top to bottom (e.g. DOOR1). It is necessary to check, but usually these colors are used:

green: AUDIO / **black:** (-) GND / **yellow:** VIDEO / **red:** +12V

Terminals 5 and 6 of the outdoor unit can be connected with an electric lock. To do this, use two-core cable, in the desired length: **2 x 1,0 mm²** (not included).

If you have an electric lock installed, family members arriving home can conveniently open the lock using the supplied blue, contactless proximity keys (RFID).

Ask a specialist to install the doorphone system. The menu is multilingual, depending on the user, a basic knowledge of English may be required during use.

INSTALLATION

Outdoor unit

Weather protection must be provided. Install the outdoor unit into a dry place protected from rain and direct sunlight. Direct sunlight can degrade image quality. Use a special protective cover if necessary. The external unit is powered from the monitor. Connect with spring-cage connectors according to the wiring diagram. On the back, you can use a screwdriver to adjust the microphone sensitivity (left screw) and the speaker volume (right screw). After installing the rain cover, place the camera on the hanger on

the inside and top of the rain cover, then pull it down and secure it to the bottom with a short screw (supplied). Remove the protective film from the lens, if equipped. If you also use an electric lock, it must be connected to the external unit. If you do not use an external door opener circuit, the power requirement of the electric lock must not exceed the parameters 12 V DC / 500 mA. An external transformer and relay must be used to operate a higher power lock, but this is basically recommended in all cases.

If you purchase another outdoor unit of the same type, you can also connect it to the indoor unit (DOOR2). This ensures that the system works at both entrances.

Indoor unit

Depending on the distance between the two units, the connection cable included in the package may be extended or replaced by a specialist as described in the "USE" section. The required wiring must be purchased separately based on individual needs. Guide them so that they are not injured and are protected from the weather and physical influences. Before plugging in the AC adapter, check that it is connected properly.

Screw the accessory metal frame to the wall, hang it, and then pull down the indoor unit until it stops. First, plug the AC adapter into the rightmost socket on the top row. The outdoor unit is connected to the upper left front connector (DOOR1). Make sure that the order of the last four colored wires is the same for the outdoor and indoor units.

If you purchase one or two additional indoor units of the same type, you can also connect it to the first indoor unit (SLAVE IN or SLAVE OUT). This ensures the operation of the system in up to three rooms / floors / buildings. Do not place the device in a place exposed to sunlight, high temperatures and moisture. There should be no electrical equipment nearby that could interfere with its operation; e.g. TV, WiFi router, microwave, computer...

POSSIBILITY OF COMPLETE ALARM AND MONITORING SYSTEM

This device can be the center of a complete home alarm and surveillance system. In addition to the outdoor unit with up to 2 cameras, you can connect two additional surveillance cameras and opening sensor switches to the indoor unit, for example to indicate the opening of a door and window. An image of an unauthorized intruder can even be viewed on a television or monitor while a photo or video is taken of it on a microSD card inserted in the indoor unit.

Have this solution discussed with a specialist, taking into account local specifics. You can obtain the necessary additional accessories from specialist shops, based on the wiring diagram above.

RECEIVING VISITORS

By pressing the bell button on the outdoor unit, the outdoor and indoor unit beeps repeatedly (approx. 30s) and the screen turns on during the call (ap prox. 90s). The visitor's image is displayed on the monitor.

 If you want to talk with him/her, press the large ANSWER button and the tone mutes, the conversation can be started.

 If you have an electric lock, you can let the visitor in with the lock release button. When the shutter is opened, the color of the LED ring on the outdoor unit changes. The lock can only be opened from the inside during a connection - this protects against accidental opening.

 Finally, hang up the conversation. (You can also use this key to cancel a call when the ringtone sounds.)

- If you have two outdoor units and (almost) press the ring button on both at the same time, the first call button unit will take precedence. The monitor will not indicate if the other external unit is receiving an alarm in the meantime - only if you have finished talking from that first unit.
- The monitor also turns off automatically after approx. After 2 minutes. That can be the length of a conversation.

- If you do not answer the call, approx. the monitor will turn off after one and a half minutes.
- In ANSWER mode, depending on the status of the SETTING menu, you can take a manual photo or video by pressing the SETTING button on the side of the monitor. A recording is made automatically at the moment of ringing.

CALL FORWARDING BETWEEN THE INDOOR UNITS

If the conversation with the visitor is already taking place as described above, you have the option of a second indoor unit - e.g. to a more distant room - forward the call to a family member.



Press the INTERCOM button and a ringtone will sound.



You can answer the call on the other indoor unit with the ANSWER button.



If it has an electric lock, the visitor can also be admitted from the second device with the lock release button.



Hang up the conversation.

- When you forward a call, the first indoor unit turns off and the target unit rings. At the same time, the visitor's image is displayed on the screen.
- Call forwarding only works if one unit has "MASTER" and the other "SLAVE" in the menu and they are connected properly.

VIEW

In standby mode, you can check the area around the entrance (approx. 60s) by pressing the VIEW button. You can hear what is happening outside, but your voice cannot be heard through the speaker of the outdoor unit. 2 external camera units and 2 additional cameras can be connected to the indoor unit at the same time. If all are enabled in the SETTING menu, up to 4 camera images can be viewed in succession on the indoor unit. By pressing the VIEW button, you can scroll through the images of the cameras for approx. operating them for 60-60 s in a row: DOOR1-CAM1-DOOR2-CAM2, then turn off the monitor



In the meantime, if you want to talk to a person near that outdoor unit, press the ANSWER button.



If you have an electric lock, you can let the visitor in with the lock release button.



Finally, hang up the conversation and turn off the screen.

- If you have only one outdoor unit, you can exit this function by pressing the VIEW button again - or exit automatically after approx. 60 s. In the SETTING menu, the other camera options must be turned off: DOOR2, CAM1, CAM2.
- In case of two indoor units, you can initiate the viewing of images from outdoor cameras on each.
- If a conversation with the outdoor unit is in progress while the CALL button is pressed on another outdoor unit, the conversation will be interrupted and the new visitor's image will be displayed on the monitor with a ringtone. The call must then be answered with the ANSWER button.
- In VIEW mode, depending on the status of the SETTING menu, you can take a manual photo or video by pressing the SETUP (≡) button on the side of the monitor.

TAKING A PHOTO OR VIDEO RECORDING

When the visitor rings or the buildable surveillance-alarm system alarms a photo or video is taken automatically - depending on the menu settings you can also use the side SETTING button to take recordings manually while talking or using the view function. In PHOTO mode, you can store about 80-120 photos in the internal memory (64M), which can be expanded with a microSD card. The amount (size) of photos depends on their content, such as lighting conditions and colors.

To insert the VIDEO mode, a memory card (not supplied) is required. One of the two recording options must be selected in the MODE menu. The completed recordings can be viewed and managed in the FILES menu.

- Some video recordings that can only be made on a memory card are about 14 seconds long.
- The recommended microSD card must be at least CLASS10 class and up to 32GB in size.
- A symbol flashes in the center of the top bar of the screen during successful shooting. On the left is the name of the active camera (DOOR1, DOOR2, CAM1, CAM2).
- When you select a recording in the FILES menu, the SETUP button provides three options: view, delete the photo or video, or delete all recordings.
- The names of the files include the date and time they were created.
- Photos are taken in JPG format and videos in AVI format. You can also view the recordings by transferring the memory card to a computer.
- You can copy (back up) photos stored in the internal memory to the memory card: SYSTEM / INFORMATION / BACKUP PICTURES

VIEWING THE IMAGE OF THE OUTDOOR CAMERAS ON TV

You can display the current image of the indoor unit on a TV or monitor with video input. To do this, connect the TV-G (VIDEO OUT) connector on the back of the indoor unit to the TV using a custom-made connection cable (optional). To do this, consult a specialist.

As the system can also be expanded with opening sensors and surveillance cameras - see the wiring diagram - an image of an unauthorized intruder can even be displayed on the television immediately while recording.

INTERCOM: CONVERSATION BETWEEN THE INDOOR UNITS

If you have at least two indoor devices, they can call each other in standby mode.



Press the INTERCOM button and the ringtone sounds.



Answer the call with the ANSWER button on the indoor unit.



Finally, hang up the conversation.

- If a visitor arrives during an internal conversation, the conversation is interrupted, a ring tone is heard, and the visitor is displayed on the screen. As usual, the call must be answered with the ANSWER button.
- The InterCom function only works if one unit is set to "MASTER" and the other to "SLAVE" in the menu.

MENU SETTINGS

On the right side of the monitor - going from top to bottom - is the microSD memory card slot for photos and videos, the SETTING (gear) button, the up / down scroll buttons and the volume control of the monitor speaker.

- SETTING button: take a photo or video during a conversation or view
- / activates the MENU function in standby mode / enters the selected submenu and function / confirms the selected parameter



SCROLL buttons: you can select the desired menu / move forward-backward in the different lists / change the parameters / setting a numerical value

- If you use the scroll buttons to select the RETURN symbol and then press the SET button, you can move up one level until you exit the menu.
- You can also exit the setup menu with the HANG UP button
- If you do not operate the unit, it will exit the MENU automatically after about 60 s.

Press the SETTING button to display the main MENU. Use the SCROLL buttons to select the desired menu item and confirm with the SETTING button. Most menus have additional submenus or other setting options. You can access them and select a function in a similar way. When you have made the setting, go back one level by selecting the RETURN icon and then pressing the SETTING button.

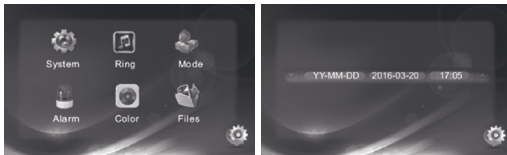

Example of setting the time: SETTING button to display the main menu / use the scroll buttons to move to the SYSTEM icon / SETTING button / move to the TIME icon / SETTING button / move to the year / SETTING button / move the flashing year with the scroll buttons / fix with the SETTING button / move to the months / SETTING button / set the actual month / SETTING button / move to the days / SETTING button / set the actual day / SETTING button / move to the hours / SETTING button / set the number of hours / SETTING button / move to the minutes / SETTING button / scroll the minutes / fix with the SETTING button / move to the RETURN icon / with the SETTING button you can scroll back one level in the menu system

SYSTEM	LANGUAGE	English, Deutsch, Francois...	selectable languages
	TIME	Year, Month, Day, Hour, Minute	setting the year, month, day, hour, minutes
	INFORMATION	Software Version, Release Date, Format SD, Format Flash, Backup Pictures, Update, Reboot	software version and date, format memory card and internal memory, back up photos to card, update, restart
RING	Ring Select	Door1: 01-12 , Door2: 01-12	12 selectable ringtones for the two outdoor units
	Ring Volume	Ring Vol1, Ring Vol2, Ring Vol3 (Time / Volume / Ring Time)	three different volumes and ring times can be set for three periods
MODE	Mode	Master / Slave	primary or secondary device
	Door 2 Status	ON-OFF	activation of a second external unit
	Door1 Unlock Time	0 - 10s	1.electric lock operating time
	Door2 Unlock Time	0 - 10s	2.electric lock operating time
	Record Mode	Snapshot / Record	shooting mode: photo or video
ALARM	CAM1 Sensor Type	ON / OFF	1.opening sensor activation
	CAM2 Sensor Type	ON / OFF	2.opening sensor activation
	CAM1	ON / OFF	1.surveillance camera activation
	CAM2	ON / OFF	2.surveillance camera activation
	CAM1 Ring Time	0 - 30s	1.opening sensor signal duration
	CAM2 Ring Time	0 - 30s	2.opening sensor signal duration
	Alarm Record	Snapshot / Record	recording mode: photo or video

COLOUR	Door 1	Brightness / Contrast / Colour	1.outdoor unit: brightness / sharpness / color (0-50)
	Door 2	Brightness / Contrast / Colour	2.outdoor unit: brightness / sharpness / color (0-50)
	CAM 1	Brightness / Contrast / Colour	1.surveillance camera: brightness / sharpness / color (0-50)
	CAM 2	Brightness / Contrast / Colour	2.surveillance camera: brightness / sharpness / color (0-50)
FILES	Record Files	Play / Delete File / Delete All	play video, delete, delete all
	Snapshot Files	Play / Delete File / Delete All	view photo, delete, delete all
RETURN			one level up / exit

SYSTEM

- select the menu language
- set the current time and date
- you can check the firmware version number and release date, format memory, save photos, firmware update and reboot (professional only)
- it is recommended to format the inserted microSD card (option) firstly
- not all the functions are available depending on the condition of the device

RING

- you can select different beeps for the two outdoor units, if you buy a second one later
- set different ring volumes and durations for up to three times of the day (e.g. quieter and shorter beeps when resting)
- period: 00:00-23:59 / volume: 00-10 / duration: 15-60 s
- if you adjust the volume in the menu, first set the side manual volume control to maximum (they affect each other)

MODE

- set the first indoor unit as the priority: MASTER
- if you later buy a second indoor unit, it must be the SLAVE device (marked SLAVE socket in the wiring diagram.) In the case of two indoor units, the alarms are indicated by the Master device.
- the outdoor units and additional cameras / opening sensors are connected to the MASTER unit
- when using an outdoor unit, turn off the status of Door2: OFF
- the operating duration of the lock (not included) can be separately for each outdoor unit (the lock set by a specialist installer)
- the lock must be obtained and installed in accordance with the design of the door
- you can select if you want a photo taken or a video recorded when the bell is ringed
- you can also record manually later by pressing the side SETTING button

ALARM

- with the involvement of a specialist, you can expand the doorphone with max. two additional surveillance cameras and opening sensors of any type in addition to the max. two outdoor units (see wiring diagram)
- in case of CAM1, CAM2 Sensor Type „ON” setting, the system detects whether a closing or opening (quiescent current) contact is connected as an opening sensor
- after the installation of the sensors, the surveillance cameras are also able to sound an alarm or make an automatic recording of the intruder
- the ALARM settings are set by the installer specialist

COLOUR

- sets the image quality of the max. 4 cameras that can be connected to the system (brightness – sharpness- color)
- when using the basic set, you can control the image quality of one outdoor unit

FILES

- find photos and videos separately in the two separate libraries
- the names of the files include the creation date and time
- for a file selected with the scroll buttons, the SETTING button offers three options: view, delete, or delete all photos/recordings

RETURN

- by selecting the RETURN icon and pressing the SETTING button, you can always move up one level in the menu system until the complete exit
- if you don't press a button, approx. after 60 seconds it automatically exits the settings

ADDITIONAL INFORMATION ABOUT ALARM FUNCTIONS (ALARM OPTION)

In addition to the two outdoor units with camera, the doorphone can be expanded by a specialist with two surveillance cameras of any type and opening sensors. (CAM1 and CAM2 connectors on the MASTER indoor unit)



When the ALM and GND contacts are operated, the alarm is heard on the speaker of the indoor unit for about 120 s. If you touch HANG UP button during this time, the alarm stops. Depending on the menu setting, a photo or video can be taken automatically.

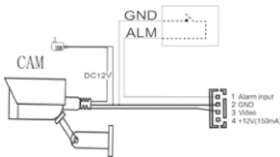

- the two sensors can have opening or closing contacts
- in case of CAM1, CAM2 Sensor Type „ON“ setting, the system recognizes that whether there is a closing or an opening contact connected as an opening sensor—either version can be used
- external +12V power supply required for opening sensors and “foreign” cameras (without it only max. 150 mA)
- the ALARM menu functions for installation can be set by a specialist

USING THE PROXIMITY KEYS (RFID)

If you have an electric lock, you can not only let guests in by the touch of a button while you are at home, but you and your family members can also conveniently enter when arriving home. If you approach one of the supplied 5 blue keys to the RFID module on the outdoor unit, the lock opens for about 3s. This is indicated on the outdoor unit by a short beep and a change in the blue light ring. The keys are aligned to your door phone via unique coding.

In addition to opening, the RFID module can also delete keys or re-pair them. Should you lose one of them or want to restrict the access of some one formerly given a key, you can delete all keys by a single move, so that unauthorized people cannot enter your home. After deleting, you have to re-pair the blue keys with the door phone. If you do not re-pair either of them (for example, a lost one) it can no longer open the lock. If you want to grant access to more than five people, or replace a lost or damaged key, additional key sets can be purchased: “DPV 270RFID”. You have to register these with the device before you can use them. Up to 24 keys can be paired with the system.

Meaning of the colours: the blue user (USER) key is used for opening the lock, the red one (CLEAN) for deleting all cards from the system at once, and the yellow one (ADD) for adding blue keys. The cards supplied with the door phone are already configured for the unit. If necessary, you can use the following options.

Adding a new blue user key:

Move the **yellow** key close to the sensor. Double short beeps indicate that you have switched to adding mode. Place the blue key you want to add close to the sensor. Three beeps indicate a failed addition. Success is indicated by a longer beep. Then you can move on to the next blue key to be registered, and so on. After approx 20 second of inactivity, or if you approach with the yellow key again, the device exits key adding mode. This is confirmed by a long beep. Keys newly added will have the same code as the ones previously paired.

Deleting all previously paired (blue) user keys:

Move the **red** delete key (CLEAN) close to the sensor. A long beep indicates that you have deleted all blue user keys used so far. After the beep, the device returns to normal mode. The next time you use a deleted key, you will hear triple beeps and it will no longer open the lock. If you want, you can use the yellow key to re-pair the blue keys you want to use in the future. Should you encounter any problem registering your keys, please, contact our authorised service shop.

TROUBLESHOOTING

If there is no sound or image, check, that

- whether connection is according to the regulation
- whether there is power supply
- no wire is damaged

If the conversation can be heard quietly or the image quality is poor, check that

- have used wires of sufficiently large cross-section
- do not exceed the recommended distances
- do not interfere with nearby electrical equipment for operation
- whether the menu and side volume control settings are correct

CLEANING

Before cleaning, power off the device by unplugging it from the mains! Use a soft, dry cloth. Do not use aggressive cleaners and liquids.

JELLEMZŐK

SOKOLDALÚ BIZTONSÁGI RENDSZERRÉ BŐVÍTHETŐ • 7" (17,5 cm) extra lapos monitor és kültéri kamerás egység • bővíthetőség: 2 db kamerás kültéri egység, 3 db beltéri egység monitorral, 2 db megfigyelő kamera, 2 db nyitásérzékelő, televízió-kimenet* • gyors, kényelmes, biztonságos, higiénikus ajtónyitás a családtagoknak • 5+2 db közelítő kulcs az érintésmentes zárányításhoz • fénykép vagy videofelvételt készít a látogatóról • automatikus és manuális felvételi lehetőség • microSD kártyával bővíthető memória (nem tartozék) • napszakhoz beállítható csengetési hangerő és időtartam • InterCom: házi telefon funkció több beltéri egység esetén • megvilágított érintőgombok a képernyő alatt • falon kívül szerelhető kültéri egység • éjszakai kameramód rejtett infravörös LED-ekkel • világító csengőgomb és alumínium előlap • egységenként külön kiválasztható csengetési dallam (12) • kitekinető funkció fénykép és videofelvételi lehetőséggel • zárányítás külső elektromos zár alkalmazása esetén (opció) • szabályozható mikrofonérzékenység és beszédhangerő • állítható monitorfényerő, képélesség, szín, hangerő • 4-erű vezetékes összeköttetés az egységek között • grafikus menü nyelvei: EN, HU, SK, CZ, CN • tartozékok: esővédő keret, fali monitorartó, csatlakozókábel (~10 m), hálózati adapter, szerelvények, 7db RFID közelítő kulcs (DPV 270RFID) • tápellátás: hálózati adapter, tartozék • külső / belső egység: ~80 x 160 x 30 mm / ~180 x 180 x 20 mm

ALKALMAZÁS

A készülék ideális a hagyományos audio kaputelefon-rendszerek vagy ajtócsengők kiváltására. Bővíthető egy második kamerás kültéri egység és második beltéri egység (nem tartozékok) csatlakoztatásával. Ezen túlmenően, típusától függetlenül további két tetszőleges megfigyelő kamera és külső nyitásérzékelők is csatlakoztathatók (nem tartozék). A video kimenet egy tetszőleges televízióra vagy monitorra köthető. Ezekhez a bővítésekhez szakember és a kiegészítők beszerzése szükséges. A látogatókról automatikusan és manuálisan fénykép vagy video felvétel készíthető, amelyek tárolható mennyisége növelhető, ha microSD kártyát (nem tartozék) helyez a készülékbe. Két elektromos zár is nyitható a lakásból, amelyek a kültéri egységekhez csatlakoztatandók.

A megfelelő hang- és képmínőség a készülékek közötti távolságtól és az alkalmazott vezeték keresztmetszetétől függ. Az adott hosszúsághoz minimum következő kábel keresztmetszeteket javasoljuk: **0 - 10 m: 4 x 0,3 mm² / 10 - 30 m: 4 x 0,5 mm² / 30 - 50 m: 4 x 0,75 mm².**

A megfelelő 4-erű vezetékét külön kell beszereznie, ha a csomagban lévő közel 10 méternél hosszabbra van szüksége. Ügyelni kell a vezeték előírás szerinti bekötésére mindkét egység esetében. A külső egység színes vezetékének sorrendje balról jobbra haladva, egyezzen meg a belső egység vezetékének sorrendjével fentről lefelé haladva (pl. DOOR1)! Ellenőrizni szükséges, de általában ezek a színek kerülnek alkalmazásra:

zöld: AUDIO / **fekete:** (-) GND / **sárga:** VIDEO / **piros:** +12 V

A kültéri készülék 5. és 6. csatlakozói összeköthetők egy elektromos zárral.

Ehhez két erű vezetékét kell alkalmazni, a kívánt hosszban: **2 x 1,0 mm²** (nem tartozék).

Ha van elektromos zár felszerelve, akkor a tartozék kék színű, érintésmentes, közelítő kulcsokkal (RFID) lehetséges a zár kényelmes kinyitása a haza érkező családtagoknak.

A kaputelefonrendszer üzembe helyezéséhez vegye igénybe szakember segítségét! A menü többnyelvű, felhasználótól függően alap szintű angol nyelvismeret szükséges lehet a használatba vételkor.

ÜZEMBE HELYEZÉS

Kültéri egység

Gondoskodni kell az időjárás elleni védelemről. A külső egységet szerelje csapadéktól és közvetlen napfénytől védett helyre! A közvetlen napfény ronthatja a képmínőséget! Szükség esetén alkalmazzon egyedi védő fedelet! A külső egység tápellátása a monitorból biztosított. A rugós csatlakozókkal kösse be a kapcsolási rajz alapján. A hátoldalon – csavarhúzóval – szabályozható a mikrofon érzékenysége (bal csavar) és a hangszóró hangereje (jobb csavar). Az esővédő keret felszerelése után annak belső-felső részén található akasztóra helyezze el a kamerát, majd húzza lefelé és rögzítse alul a kerethez egy rövid csavarral (tartozék). Távolítsa el a védőfóliát az objektívről, ha elláták ilyenre! Ha elektromos zárat is alkalmaz, azt a külső

egységhez kell csatlakoztatni. Ha nem alkalmaz külső kapunyitó áramkört, akkor az elektromos zár teljesítmény igénye ne lépje túl a 12V DC / 500mA paramétereket! Nagyobb teljesítményű zár működtetéséhez külső transztor mártort és relét kell alkalmazni, de ez javasolt alapvetően minden esetben! Ha beszerez még egy azonos típusú kültéri egységet, azt is csatlakoztathatja a beltéri egységhez (DOOR2). Így biztosítva két bejáratnál is a rendszer működését.

Beltéri egység

A két egység távolságától függően a csomagban mellékelt csatlakozókábel szakember meghosszabbíthatja vagy kicsérélheti az „ALKALMAZÁS” bekezdésben leírtak alapján. A szükséges vezetékeket külön kell beszerezni az egyedi igények alapján. Úgy vezesse el azokat, hogy ne sérüljenek meg és az időjárástól valamint a fizikai behatásoktól védett helyen legyenek. Mielőtt a hálózati adaptert bedugja, ellenőrizze le a helyes csatlakoztatást! A tartozék fém keretet a falra csavarozva, rá kell akasztani, majd ütközésig lehúzni a beltéri egységet. Előzőleg a hálózati adaptert a felső sor, jobb szélső aljzatába kell dugni. A kültéri egységet pedig a felső, bal első csatlakozójába (DOOR1). Ügyeljen rá, hogy az utóbbi négy színes vezeték sorrendje egyezzen meg a kültéri és beltéri egységeknel!

Ha beszerez még egy vagy két azonos típusú beltéri egységet, azt is csatlakoztathatja az első beltéri egységhez (SLAVE IN vagy SLAVE OUT). Így biztosítva akár három helyiségben / emeleten / épületben a rendszer működését. Ne helyezze a készüléket olyan helyre, ahol napfénynek, magas hőmérsékletnek és páranak van kitéve. Ne legyen a közelében olyan elektromos berendezés, amely zavarhatja működését; pl. televízió, WiFi router, mikrohulláműtő, számítógép...

KOMPLETT RIASZTÓ ÉS MEGFIGYELŐ RENDSZER LEHETŐSÉGE

E készülék központja lehet, egy komplett otthoni riasztó és megfigyelő rendszernek. A beltéri egységhez az akár 2db kamerás kültéri egység mellett csatlakoztathat további két tetszőleges megfigyelő kamerát és nyitás érzékelő csatlakozókat, például ajtó és ablak kinyitásának jelzésére. Az illetéktelen behatoló képe akár televízión vagy monitoron is látható, miközben fénykép vagy video felvétel készül róla a beltéri egységbe helyezett microSD kártyára.

Ezt a megoldást a helyi sajátosságok figyelembe vételével, szakemberrel egyeztesse. A szükséges további kiegészítőket szaküzletekben szerezheti be, a fenti kapcsolási rajz alapján.

LÁTOGATÓ FOGADÁSA

A külső egység csengő gombját megnyomva, a kültéri és beltéri készülék ismétlődő hangjelzést ad (kb.30s) és a híváskor a képernyő bekapcsol (kb.90s). A monitoron megjelenik a látogató képe.



Ha beszélni akar vele, nyomja meg a nagyméretű VÁLASZ gombot és a jelzőhang elhallgat, a beszélgetés elkezdődhet.



Ha rendelkezik elektromos zárral, beengedheti a látogatót a zár nyitógombbal. A zár nyitása közben a kültéri egység LED gyűrűjének a színe megváltozik. A zár csak létrejött kapcsolat közben nyitható beentről – ez véd a véletlen nyitástól.



Végül fejezze be beszélgetést. (A csengőhang megszólalásakor is ezzel a gombbal törölheti a hívást.)

- Ha két kültéri egységgel rendelkezik, és (szinte) egyidejűleg nyomják meg mindkettőt a csengő gombot, akkor az elsőként benyomott hívógombú egység élvez elsőbbséget. A monitor nem jelzi, ha időközben a másik külső egységről is jelzés érkezik – csak ha befejezte az első egységről indított beszélgetést.
- A monitor automatikusan is kikapcsol kb. 2 perc elteltével. Ennyi lehet egy beszélgetés hossza.
- Ha nem fogadja a hívást, akkor kb. másfél perc múlva kikapcsol a monitor.
- VÁLASZ módban – a BEÁLLÍTÁS menü állapotától függően – manuális fotó vagy video felvételt készíthet a monitor oldalán található BEÁLLÍTÁS gomb megnyomásával. A csengetés pillanatában automatikusan is készül egy felvétel.

HÍVÁS ÁTÍRÁNYÍTÁSA A BELTÉRI EGYSÉGEK KÖZÖTT

Ha a fent leírt módon már zajlik a beszélgetés a látogatóval, lehetősége van egy második beltéri egységre - pl. egy távolabbi helyiségbe - továbbítani családtagja felé a hívást.



Nyomja be az INTERCOM gombot és csengőhang hallatszik.



Fogadható a hívás a másik beltéri egységen a VÁLASZ gombbal.



Ha rendelkezik elektromos zárral, a második készülékről is beengedhető a látogatót a zárnyitó gombbal.



Végül fejezze be beszélgetést.

- Hívás átirányításakor az első beltéri készülék kikapcsol, és a célkészülék csenget. Ezzel egyidejűleg képernyőjén a látogató képe is megjelenik.
- A hívásátírányítás csak akkor működik, ha az egyik egység „MASTER”, a másik „SLAVE” beállítással rendelkezik a menüben és azok megfelelően vannak csatlakoztatva.

KITEKINTÉS

Készenléti állapotban megnyomva a KITEKINTÉS gombot, ellenőrizheti a bejárat környékét (kb.60s). Hallhatja a kint történeteket, de az ön hangja nem hallható a kültéri egység hangszóróján.

A beltéri egységhez egyidejűleg 2 külső kamerás egység és további 2 kamera csatlakoztatható. Amennyiben a BEÁLLÍTÁS menüben engedélyezve van valamennyi, a belső egységen akár 4 kamera képe is megtekinthető egymás után.

A KITEKINTÉS gombot nyomkodva, léptetheti a kamerák képeit, kb. 60-60s ideig működtetve egymás után azokat: DOOR1-CAM1-DOOR2-CAM2, majd a monitor kikapcsolása.



Ha eközben beszélni akar az adott kültéri egység közelében lévő emberrel, nyomja meg a VÁLASZ gombot.



Ha rendelkezik elektromos zárral, beengedheti a látogatót a zárnyitó gombbal.



Végül fejezze be beszélgetést és kapcsolja ki a képernyőt.

- Ha csak egy kültéri egységgel rendelkezik, a KITEKINTÉS gomb újabb benyomásával kiléphet ebből a funkcióból – vagy kilép automatikusan kb. 60s elteltével. A BEÁLLÍTÁS menüben ki kell kapcsolni a többi kamera opciót: DOOR2, CAM1, CAM2.
- Két beltéri egység esetén mindegyiken kezdeményezheti a kinti kamerák képének megtekintését.
- Ha éppen tart egy beszélgetés a kültéri egységgel, és közben egy másik kültéri egységen megnyomják a HÍVÓ gombot, akkor a beszélgetés megszakad és az új látogató képe jelenik meg a monitoron, hívóhang kíséretében. A hívást fogadni kell ezután a VÁLASZ gombbal.
- KITEKINTÉS módban – a BEÁLLÍTÁS menü állapotától függően – manuális fotó vagy videó felvételt készíthet a monitor oldalán található BEÁLLÍTÁS (≡) gomb megnyomásával.

FOTÓ VAGY VIDEÓ FELVÉTEL KÉSZÍTÉSE

A látogató csengetésekor, illetve a kiépíthető megfigyelő-riasztó rendszer jelzésekor - a menü beállításaitól függően - fénykép vagy videó felvétel készül automatikusan. Az oldalsó BEÁLLÍTÁS gombbal manuálisan is készíthet felvételeket beszélgetés vagy a kitekintő funkció használata közben. FOTÓ módban kb.80-120 fényképet tárolhat a belső memória (64M), amely bővíthető microSD kártyával. A fotók mennyisége (mérete) függ azok tartalmától, például a fényviszonyoktól és a színektől.

A VIDEÓ mód működéséhez szükséges a memóriakártya behelyezése (nem tartozék). A két felvételi lehetőség közül az egyiket a MODE menüben kell kiválasztani. Az elkészült felvételeket a FILES menüben lehet megle kinteni és kezelni.

- A kizárólag a memória kártyára készíthető egyes videó felvételek hossza kb.14 s.
- A javasolt microSD kártya legalább CLASS10 osztályú és maximum 32GB méretű legyen.
- Sikeres felvétel készítés közben a képernyő felső sávjának közepén egy szimbólum villog. A bal oldalon pedig az aktív kamera elnevezése olvasható (DOOR1, DOOR2, CAM1, CAM2).
- A FILES menüben kiválasztva egy felvételt, a BEÁLLÍTÁS gomb három lehetőséget biztosít: a fénykép vagy videó megtekintése, törlése, vagy az összes felvétel törlése.
- A fájlok neve tartalmazza az elkészítés dátumát és időpontját.
- A fényképek JPG, a videók AVI formátumban készülnek. A memória kártyát áthelyezve számítógépbe, azon is megtekinthetők a felvételek.
- A belső memóriában tárolt fotókat átmásolhatja (biztonsági mentés) a memóriakártyára: SYSTEM / INFORMATION / BACKUP PICTURES

A KÜLSŐ KAMERÁK KÉPÉNEK MEGTEKINTÉSE TELEVÍZIÓN

A beltéri egység aktuális képét megjelenítheti videó bemenettel rendelkező televízió vagy monitoron. Ehhez a beltéri egység hátoldalán található TV-G (VIDEO ŐUT) csatlakozót kell egy egyedileg elkészített csatlakozókábel (opció) alkalmazva össze kötni a televízióval. Ennek érdekében forduljon szakemberhez!

Mivel a rendszer nyitásérzékelőkkel és megfigyelő kamerákkal is bővíthető – lásd a kapcsolási rajzot – akár azonnal megjelenhet az illetéktelen behatoló képe a televízió is, miközben felvétel készül róla.

INTERCOM: BESZÉLGETÉS A BELTÉRI KÉSZÜLÉKEK KÖZÖTT

Ha legalább két beltéri készülékkel rendelkezik, készenléti állapotban ezek hívhatják egymást.



Nyomja be az INTERCOM gombot és csengőhang hallatszik.



Fogadja a hívást a másik beltéri egységen a VÁLASZ gombbal.



Végül fejezze be beszélgetést.

- Ha belső beszélgetés közben látogató érkezik, akkor a beszélgetés megszakad, csengőhang hallatszik és a képernyőn látható a látogató. A szokásos módon, a VÁLASZ gombbal kell fogadni a hívást.
- Az InterCom funkció csak akkor működik, ha az egyik egység „MASTER”, a másik „SLAVE” beállítással rendelkezik a menüben.

A MENÜ BEÁLLÍTÁSAI

A monitor jobb oldalán található - fentről lefelé haladva - a microSD memóriakártya alját a fotók és videók számára, a BEÁLLÍTÁS (fogaskerék) gomb, a fel/le léptető gombok és a monitor hangszórójának hangerő-szabályozója.

- BEÁLLÍTÁS gomb: beszélgetés vagy kitekintés közben fotót vagy videót készít / készenléti állapotban a MENÜ funkciót aktiválja / belép a kiválasztott almenübe és funkcióba / megerősíti a kiválasztott paramétert.

▲ LÉPTETÉS gombok: kiválaszthatja a kívánt menüpontot / haladhat előre-hátra a különböző listákban / megváltoztathatja a paramétereket, számérték beállítás

- Ha a léptető gombokkal a RETURN szimbólumot kiválasztja, majd be nyomja a BEÁLLÍTÁS gombot, egy szinttel feljebb léphet – egészen a menüből való kilépésig.
- A beállító menüből kiléphet a HÍVÁS VÉGE gombbal is.
- Ha nem kezeli a készüléket, az kb.60s elteltével automatikusan kilép a MENÜ-ből.

Nyomja be a fő MENÜ megjelenítéséhez a BEÁLLÍTÁS gombot. A LÉPTETÉS gombokkal válassza ki a kívánt menüpontot, majd ezt erősítse meg a BEÁLLÍTÁS gombbal. A legtöbb menü rendelkezik további almenükkel vagy egyéb beállítási lehetőségekkel. Azokba is hasonló módon léphet be

és választhat funkciót. Ha az adott beállítást elvégezte, lépjen egy szinttel vissza a RETURN (vissza) ikon kiválasztásával, majd a BEÁLLÍTÁS gomb megnyomásával.



Példa az idő beállítására: BEÁLLÍTÁS gomb a főmenü megjelenítéséhez / a léptető gombokkal lépjen a SYSTEM ikonra / BEÁLLÍTÁS gomb / lépjen a TIME ikonra / BEÁLLÍTÁS gomb / lépjen az évszámra / BEÁLLÍTÁS gomb / a villogó évszámot léptesse a léptető gombokkal / rögzítse a BEÁLLÍTÁS gombbal / lépjen tovább a hónapokra / BEÁLLÍTÁS gomb / állítsa be az aktuális hónapot / BEÁLLÍTÁS gomb / lépjen a napokra / BEÁLLÍTÁS gomb / állítsa be az aktuális napot / BEÁLLÍTÁS gomb / lépjen az órákra / BEÁLLÍTÁS gomb / állítsa be az órák számát / BEÁLLÍTÁS gomb / lépjen a percekre / BEÁLLÍTÁS gomb / léptesse a perceket / rögzítse a BEÁLLÍTÁS gombbal / lépjen a RETURN ikonra / a BEÁLLÍTÁS gombbal egy szinttel vissza léphet a menü rendszerben.

SYSTEM	LANGUAGE	English, Deutsch, Francais...	kiválasztható nyelvek
	TIME	Year, Month, Day, Hour, Minute	év, hónap, nap, óra, perc beállítása
	INFORMATION	Software Version, Release Date, Format SD, Backup Pictures, Update, Reboot	szoftver verzió és annak dátuma, memóriakártya és belső memória formattálása, fotók biztonsági mentése kártyára, frissítés, újraindítás
RING	Ring Select	Door1: 01-12, Door2: 01-12	12 kiválasztható dallam a két kültéri egységhez
	Ring Volume	Ring Vol1, Ring Vol2, Ring Vol3 (Time / Volume / Ring Time)	három időszakhoz három különböző hangerő és csengetési időtartam állítható be
MODE	Mode	Master / Slave	elsődleges vagy másodlagos készülék
	Door 2 Status	ON-OFF	külső egység aktiválása
	Door1 Unlock Time	0 - 10s	1. elektromos zár működtetési időtartama
	Door2 Unlock Time	0 - 10s	2. elektromos zár működtetési időtartama
	Record Mode	Snapshot / Record	felvétel módja: fénykép vagy videó
ALARM	CAM1 Sensor Type	ON / OFF	1. nyitásérzékelő aktiválása
	CAM2 Sensor Type	ON / OFF	2. nyitásérzékelő aktiválása

	CAM1	ON / OFF	1. megfigyelő kamera aktiválása
	CAM2	ON / OFF	2. megfigyelő kamera aktiválása
	CAM1 Ring Time	0 - 30s	1. nyitásérzékelő jelzési időtartam
	CAM2 Ring Time	0 - 30s	2. nyitásérzékelő jelzési időtartam
	Alarm Record	Snapshot / Record	felvétel módja: fénykép vagy videó
COLOUR	Door 1	Brightness / Contrast / Colour	1. külső egység: fényerő / képesség / szín (0-50)
	Door 2	Brightness / Contrast / Colour	2. külső egység: fényerő / képesség / szín (0-50)
	CAM 1	Brightness / Contrast / Colour	1. megfigyelő kamera: fényerő / képesség / szín (0-50)
	CAM 2	Brightness / Contrast / Colour	2. megfigyelő kamera: fényerő / képesség / szín (0-50)
FILES	Record Files	Play / Delete File / Delete All	videó lejátszása, törlése, összes törlése
	Snapshot Files	Play / Delete File / Delete All	fénykép megtekintése, törlése, összes törlése
RETURN			egy szinttel feljebb / kilépés

SYSTEM

- válassza ki a menü nyelvét
- állítsa be a pontos időt és a dátumot
- ellenőrizheti a belső szoftver verzió számát és megjelenésének dátumát, formattálhatja a memóriát, fotó mentést, firmware frissítést és újra indítást végezhet (csak szakembernek)
- a behelyezett microSD kártyát (opcionálisan) először formattálni javasolt
- a készülék állapotától függően nem minden funkció érhető el

RING

- különböző hangjelzést választhat a két kültéri egységhez, ha később vásárol egy másodikat is
- akár három napszakhoz különböző csengetési hangerőt és időtartamot állíthat be (pl. pihenéskor halkabb és rövidebb hangjelzést)
- időszak: 00:00-23:59 / hangerő: 00-10 / időtartam: 15-60s
- ha a hangerőt a menüben szabályozza, előtte állítsa maximumra az oldalsó manuális hangerő-szabályozót (hatással vannak egymásra)

MODE

- az első beltéri egységet állítsa be elsődleges prioritásúnak: MASTER
- ha később egy második beltéri egységet is vásárol, az legyen az alárendelt (SLAVE) készülék (megjelölt SLAVE csatlakozó aljzat a kapcsolási rajzon!) Két beltéri esetén a riasztásokat csak a MASTER készülék jelzi.
- a kültéri egységek és további kamerák/nyitásérzékelők a MASTER készülékhez csatlakozzanak
- egy kültéri egység használatakor csatlakoztassa ki a Door2 státuszát: OFF
- mindegyik kültéri egységénél külön beállítható a zár (nem tartozék) működésének időtartama (a zárat beszerelő szakember állítja be)
- a zárat az ajtó kialakításának megfelelően kell beszerezni és beszerelni
- kiválaszthatja, hogy fénykép vagy videó felvétel készüljön becsengetéskor
- később az oldalsó BEÁLLÍTÁS gombot megnyomva készíthet manuálisan is felvételt

ALARM

- külső szakember bevonásával bővítheti a kaputelefont a maximum két kültéri egységen túl további maximum két tetszőleges típusú megfigyelő kamerával és nyitás érzékelőkkel (lásd a csatlakozási rajzot)
- CAM1, CAM2 Sensor Type „ON” beállítás esetén a rendszer felismeri, hogy záró vagy nyitó (nyugalmi áramú) érintkező van-e csatlakoztatva, mint nyitásérzékelő
- az érzékelők beépítése után a megfigyelő kamerák is alkalmassá válnak hangjelzés kiváltására, illetve automatikus felvétel készítésére a behatolórlól
- az ALARM beállításokat a telepítést végző szakember állítja be

COLOUR

- a rendszerhez maximálisan csatlakoztatható 4 kamera képminőségét állíthatja be (fényerő – képesség – szín)
- az alap szett használatakor az egy darab kültéri egység képminőségét szabályozhatja

FILES

- a két önálló könyvtárban külön találja meg a fotókat és a video felvételeket
- a fájlok neve tartalmazza a készítés dátumát és időpontját
- a léptető gombokkal kiválasztott fájl esetében a BEÁLLÍTÁS gomb három lehetőséget kínál fel: meglejtés, törlés vagy az összes fotó/felvétel törlése

RETURN

- a léptető gombokkal kiválasztva a RETURN ikont és a BEÁLLÍTÁS gombot megnyomva, mindig egy szinttel fejlebb léphet a menü rendszerben a teljes kilépésig
- ha nem nyomgombot, kb. 60s múlva automatikusan kilép a beállításokból

TOVÁBBI INFORMÁCIÓK A RIASZTÓ FUNKCIÓRÓL (ALARM OPCIÓ)

Az akár két külső kamerás egységen túl, a kaputelefont szakember bővítheti még további két tetszőleges típusú megfigyelő kamerával és nyitás érzékelőkkel (CAM1 és CAM2 csatlakozók a MASTER beltéri egységen).



Az ALM és GND érintkezők működtetésekor a riasztás a beltéri egység hangszóróján hallható kb.120s-ig. Ha eközben megérinti a HÍVÁS VÉGE gombot, a jelzés elhallgat. A menü beállításától függően automatikusan fénykép vagy video felvétel készíthető.

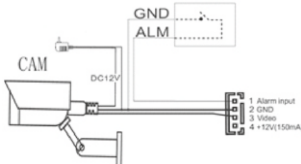

- a két érzékelő lehet nyitó vagy záró érintkezővel rendelkező
- a menü CAM1, CAM2 Sensor Type „ON” beállítás esetén a rendszer felismeri, hogy záró vagy nyitó érintkező van-e csatlakoztatva, mint nyitásérzékelő – bármelyik változat alkalmazható
- külső +12 V tápellátás szükséges a nyitásérzékelőkhez és az „idegen” kamerákhoz (nélküle csak max. 150 mA van biztosítva)
- az ALARM menü funkcióit a telepítést végző szakember állítja be

A KÖZELÍTŐ KULCSOK (RFID) HASZNÁLATA

Ha rendelkezik elektromos zárral, akkor nemcsak otthon tartózkodva tudja a vendégeket beengedni egy gombnyomással, hanem ön és családtagjai kényelmesen tudnak belépni haza érkezésükkör. A tartozék 5db kék színelű kulcs egyikét közelítve a kültéri egység RFID moduljához, a zár kinyílik kb.3s időtartamra. Ezt rövid hangjelzés és a kék fénygyűrű megváltozása jelzi a kültéri egységen. A kulcsok egyedi kódolással vannak az ön kaputelefonjához betanítva.

Az RFID modul a nyitáson túl alkalmas a kulcsok törlésére és újra párosítására is. Előfordulhat, hogy elveszít közülük egyet, vagy nem akar belépést biztosítani valakinek, akinek korábban adott kulcsot. Lehetősége van törölni az összes kulcsot egy mozdulattal, így illetéktelenek nem tudnak bejutni. A törlést követően újra kell párosítani a kék kulcsokat a kaputelefonhoz. Amelyiket nem párosítja ismétellen (például az elveszett darabot), az már nem lesz alkalmas a zár nyitására. Amennyiben ötnél több személynek ki

ván belépést biztosítani - vagy pótolni akarja az elveszett vagy megsérült kulcsokat -, további kulcs szettek is vásárolhatók: „DPV 270RFID”. Ezeket regisztrálni kell a készülékhez a használatuk megkezdése előtt. Maximum 24 kulcs lehet párosítva a rendszerhez.

A zínék jelentése: a kék felhasználói (USER) kulcs a nyitáshoz, a piros, törlés (CLEAN) kulcs az összes kártya egyszerre történő törléséhez a rendszerből, a sárga (ADD) pedig kék kulcsok hozzáadásához való. A kaputelefonhoz kapott kártyák már konfigurálva vannak a készülékhez. Szükség esetén az alábbi lehetőségek állnak rendelkezésére.

Új kék felhasználói kulcs hozzá adása:

Közelítse a sárga kulcsot az érzékelőhöz. Kettős rövid beep jelzi, hogy átkapcsolt hozzáadás módba. Helyezze a hozzá adni kívánt kék kulcsot az érzékelő közelébe. Hármass beep hangjelzés a sikeres hozzáadást jelzi. Ezután következhet egy másik regisztrálandó kék kulcs, és így tovább. ~20 másodperc tétlenség után - vagy a sárga kulcs ismételt közelítésével - a készülék kilép a kulcs hozzáadása módból. Ezt hosszú hangjelzés nyugtázza. A hozzáadott kulcsok a korábban párosítottakkal azonos kódolással fognak rendelkezni.

Az összes korábban párosított (kék) felhasználói kulcs törlése:

Közelítse a piros, törlés (CLEAN) kulcsot az érzékelőhöz. Hosszú beep hang jelzi, hogy kitörölt minden eddigi kék felhasználói kulcsot. A hangjelzés után a készülék visszatér a normál működési módba. A törölt kulcs ezt követő használatkor hármass hangjelzést ad és már nem nyitja a zárat. Ha akarja, a sárga kulccsal ismét párosíthatja a rendszerhez azokat a kék kulcsokat, amelyeket a jövőben használni szeretnének.

Ha problémát tapasztal a kulcsok regisztrációja során, kérjük forduljon a szakszervizhez!

HIBAEHÁRÍTÁS

Ha nincs hang vagy kép, ellenőrizze, hogy

- előírás szerinti-e a csatlakoztatás

- van-e hálózati tápellátás

- nem sérült-e valamelyik vezeték

Ha halkán hallható a beszélgetés vagy gyenge a képminőség, ellenőrizze, hogy

- megfelelően nagy keresztmetszetű vezetékeket alkalmazott-e

- nem lépte túl a javasolt távolságokat

- nem zavarja közeli elektromos berendezés a működést

- megfelelőek-e a menü és az oldalsó hangerő-szabályozó beállításai

TISZTÍTÁS

Tisztítás előtt áramtalanítsa a készüléket a hálózathoz történő kihúzással! Használjon puha, száraz törülköndőt. A képernyőt enyhén nedves kendővel törölje le, hogy elkerülje annak korrodálását! Ne használjon agresszív tisztítószereket!

CHARAKTERISTIKA

ROZŠIRITELNÝ NA VŠESTRANNÝ BEZPEČNOSTNÝ SYSTÉM • 7" (17,5 cm) extra tenký monitor a vonkajšia kamerová jednotka • možnosť rozšírenia: 2 x vonkajšia jednotka s kamerou, 3 x vnútorná jednotka s monitorom, 2 x kamera na spozorovanie, 2 x senzor otvárania, tv výstup* • rýchle, pohodlné, bezpečné, hygienické otváranie dverí • 5+2 ks bezdotykových kľúčov pre rodinných príslušníkov** • vyhotovenie fotografie alebo videonahrávky o návštevníkovi • automatické a manuálne nahrávanie • pamäť rozšíriteľná o microSD kartu (nie je príslušenstvom) • nastaviteľná hlasitosť a doba podľa cyklu dňa • interCom: funkcia domáceho telefónu v prípade viacerých vnútorných jednotiek • osvetlené dotykové tlačidlá pod obrazovkou • vonkajšia jednotka montovaná na stenu • nočný režim kamery so skrytými infračervenými LED • svetiace tlačidlo zvončeka a hliníkový predný panel • nastaviteľná melódia zvonenia na každú jednotku samostatne (12) • funkcia pozorovania vonkajšieho prostredia s možnosťou vyhotovenia fotky a video • otvorenie brány v prípade používania elektrickej zámky (opcia) • regulovateľná citlivosť mikrofónu a hlasitosť hovoru • nastaviteľná svietivosť monitora, ostrosť obrazu, farba, hlasitosť • 4-žilový kábel medzi jednotkami • jazyky grafického menu: EN, HU, SK, CZ, CN • príslušenstvo: rám proti dažďu, nástenný držiak monitora, pripojovací kábel (~10 m), sieťový adaptér, inštaláčny materiál, 7 x RFID bezdotykových kľúčov (DPV 270RFID) • napájanie: sieťový adaptér, je príslušenstvom • vonkajšia / vnútorná jednotka: ~80 x 160 x 30 mm / 180 x 180 x 20 mm

POUŽITIE

Prístroj je vhodný na nahradenie klasických systémov vchodových telefónov alebo zvončiek. Môžete rozšíriť o ďalšiu kamerovú jednotku a vnútornú jednotku (nie je príslušenstvom). Okrem toho môžete rozšíriť o ďalšie akékoľvek dve pozorovacie kamery a vonkajšie senzory otvárania nezávisle od typu (nie je príslušenstvom). Video výstup môžete pripojiť na akýkoľvek televízor alebo monitor. Rozšírenie môže vykonať iba odborník a treba si zaobstaráť ďalšie súčiastky. Môžete vyhotoviť automaticky alebo manuálne fotky alebo video o návštevníkovi, pričom kapacitu uložených fotiek a videí môžete zvyšovať vložением microSD karty (nie je príslušenstvom) do prístroja. Z bytu môžete otvárať dve elektrické zámky, ktoré treba pripojiť k vonkajším jednotkám. Kvalita zvuku a obrazu závisí od vzdialenosti medzi jednotkami a od prierezu použitých káblov. K daným dĺžkam odporúčame minimálne nasledujúce prierezy káblov: 0 - 10 m: 4 x 0,3 mm² / 10 - 30 m: 4 x 0,5 mm² / 30 - 50 m: 4 x 0,75 mm².

Vhodný 4-žilový kábel si musíte zaobstaráť samostatne, keď potrebujete dlhší ako 10 m. Dbajte na zapojenie káblov podľa predpisov v prípade každej jednotky. Poradie farebných káblov vonkajšej jednotky zľava doprava má zhrdovať s poradiem káblov vnútornej jednotky z hora smerom dole (napr. DOOR1)! Treba skontrolovať, ale obvykle sú použité nasledujúce farby: **zelená**: AUDIO / **čierna**: (-) GND / **žltá**: VIDEO / **červená**: +12 V 5. a 6. pripojky vonkajšej jednotky môžete pripojiť s elektrickou zámkou. Použite dvojžilový kábel v požadovanej dĺžke **2 x 1,0 mm²** (nie je príslušenstvom).

Keď je namontovaná elektrická zámka, tak rodinní príslušníci pri návrate domov môžu ju pohodlne otvoriť priloženými modernými bezdotykovými kľúčmi (RFID).

Vchodový telefón môže viesť do prevádzky len odborník! Menu je viacjazyčné, pri uvedení do prevádzky treba vedieť základy anglického jazyka.

UVEDENIE DO PREVÁDZKY

Vonkajšia jednotka

Dbajte na ochranu voči poveternostným podmienkam. Vonkajšiu jednotku umiestnite na miesto, kde bude chránená pred priamym slnečným žiarením a zrážkami! Slnečné žiarenie ovplyvňuje kvalitu obrazu! V prípade potreby použite individuálnu ochrannú striešku proti dažďu! Napájanie vonkajšej jednotky je zabezpečené z monitora. Zapojte podľa schémy zapojenia s pružinovými pripojkami. Na zadnej časti – pomocou skrútkovača – môžete regulovať citlivosť mikrofónu (ľavá skrútku) a hlasitosť reproduktora (pravá skrútku). Po namontovaní rámu proti dažďu, kameru zavesťe na háčik vo vnútornej hornej časti rámu, poľahnite dole a a pripevnite k rámu na spodnej časti s krátkou skrútkou (je príslušenstvom). Odstráňte ochrannú fóliu z objektívu! Keď použijete aj elektrickú zámku, treba ju pripojiť k vonkajšej

jednotke. Keď nepoužijete elektrický obvod k vonkajšiemu otváraču, tak tento treba pripojiť k vonkajšej jednotke. Keď nepoužijete elektrický obvod k vonkajšiemu otváraču, tak nárok na výkon elektrickej zámky nemôže prekročiť parametre 12V DC / 500mA! Na prevádzku zámky s väčším výkonom treba použiť vonkajší transformátor a relé, ale toto odporúčame v každom prípade!

Keď si zaobstaráte ďalšiu vonkajšiu jednotku rovnakého typu, môžete aj túto pripojiť k vnútornej jednotke (DOOR2). Takto zabezpečuje fungovanie systému aj pri dvoch vchodoch.

Vnútorná jednotka

Podľa vzdialenosti dvoch jednotiek priložený prepojavací kábel môže predĺžiť alebo vymeniť len odborník tak, ako je to uvedené v časti „POUŽITIE“. Káble si treba zaobstaráť samostatne podľa individuálnych požiadaviek. Káble vedťe tak, aby sa nepoškodili a aby boli chránené pred nepriaznivými vplyvmi počasia a fyzickými vplyvmi. Pred pripojením sieťového adaptéra skontrolujte správne zapojenia!

Priložený kovový rám naskrutkujte na stenu, vnútornú jednotku treba na neho zavesiť a potiahnuť dole až na doraz. Predtým sieťový adaptér treba pripojiť do pravej krajnej zásuvky v hornom riadku. Vonkajšiu jednotku pripojte do hornej ľavej prvej pripojky (DOOR1). Dbajte na to, aby poradie nasledoly spomenutých štyroch farebných káblov sa zhodovalo pri vonkajších a vnútorných jednotkách!

Keď si zaobstaráte ešte jednu alebo dve vnútorné jednotky rovnakého typu, aj tieto môžete pripojiť k prvej vnútornej jednotke (SLAVE IN alebo SLAVE OUT). Takto môžete zabezpečiť fungovanie systému aj v troch miestnostiach / poschodiach / budovách. Neumiestnite prístroj na také miesto, kde je vystavený priamemu slnečnému lúču, vysokej teplote a pary. Prístroj neumiestnite do blízkosti takých elektrických zariadení, ktoré môžu rušiť ich prevádzku, napr. televízor, WiFi router, mikrovlnná rúra, počítač...

MOŽNOSŤ KOMPLETNÉHO SIGNALIZAČNÉHO A POZOROVACIEHO SYSTÉMU

Tento prístroj môže byť centrom kompletného signalizačného a pozorovacieho systému. K vnútornej jednotke okrem 2 kamerových vonkajších jednotiek môžete pripojiť aj ďalšie dve akékoľvek pozorovacie kamery a senzory otvorenia, napríklad na signalizáciu otvorenia dverí a okna. Fotku nepovolennej osoby môžete vidieť na televízore alebo monitore, pričom sa vyhotoví fotka alebo video na microSD kartu, ktorá je vložená do vnútornej jednotky.

Túto možnosť konzultujte odborníkom podľa miestnych predpisov. Ďalšie potrebné príslušenstvo si môžete zaobstaráť v odbornej predajni podľa horuvedenej schémy zapojenia.

PRIJATIE NÁVŠTEVY

Stlačením tlačidla zvončeka vonkajšej jednotky, vnútorná a vonkajšia jednotka vydáva opakujúci sa zvukový signál (cca.30 s) a obrazovka sa zapne (cca.90 s). Na monitore sa objaví obrázok návštevníka.



Keď chcete hovoriť s návštevníkom, stlačte veľké tlačidlo ODPOVEĎ a zvukový signál sa vypne, môžete začať hovoriť.



Keď máte elektrickú zámku, môžete vpustiť návštevníka pomocou tlačidla otvárania zámky. Počas otvárania zámky farba LED kruhu na vonkajšej jednotke sa zmení. Zámku môžete otvoriť z vnútra iba pri existujúcom spojení – toto chráni pred náhodným otváraním.



Nakoniec ukončíte hovor. (Pri rozozvučaní zvuku zvončeka volanie môžete ukončiť tiež týmto tlačidlom.)

- Keď máte dve vonkajšie jednotky a (skoro) naraz stlačia na oboch tlačidlo zvončeka, tak prednosť má jednotka, ktorú stlačili ako prvú. Monitor ne-signalizuje, keď medzi tým prichádza signál aj z druhej vonkajšej jednotky – iba keď sa už ukončil hovor z prvej jednotky.
- Monitor sa automaticky vypne aj po cca. 2 minútach. Toľko môže trvať jeden hovor.
- Keď neprijímate hovor, tak monitor sa vypne po cca. 1,5 minútach.

- V režime **ODPOVEĎ** – podľa stavu menu **NASTAVENIA** – môžete pripraviť manuálne fotky alebo video stlačením tlačidla **NASTAVENIA** na bočnej strane monitora. V momente zvonenia automaticky sa vyhotoví jedna fotka.

PRESMEROVANIE HOVORU MEDZI VNÚTORNÝMI JEDNOTKAMI

Keď ste už začali hovor s návštevníkom podľa horeuvedeného popisu, máte možnosť presmerovať hovor na druhú vnútornú jednotku – napr. do vzdialenej miestnosti – pre ďalšieho člena rodiny.



Stlačte tlačidlo **INTERCOM** a počujete zvonenie.



Na druhej vonkajšej jednotke môžete prijať hovor pomocou tlačidla **ODPOVEĎ**.



Keď máte elektronickú zámku, aj na druhom prístroji môžete otvoriť bránu pomocou tlačidla otvárania zámky.



Nakoniec ukončíte hovor.

- Pri presmerovaní hovoru prvá vnútorná jednotka sa vypne a zvoní cieľový prístroj. Na obrazovke sa objaví obrázok návštevníka.
- Presmerovanie hovoru funguje iba vtedy, keď prvá jednotka má nastavenie nie v menu „**MASTER**“, druhá „**SLAVE**“ a sú správne prepojené.

POZOROVANIE VONKAJŠIEHO PROSTREDIA

V pohotovostnom režime stlačením tlačidla **POZOROVANIE** môžete skontrolovať okolie vchodu (cca .60 s). Môžete počuť vonkajšie dianie, ale Váš hlas nepočujú na reproduktoroch vonkajšej jednotky.

K vnútornej jednotke môžete súčasne pripojiť 2 vonkajšie kamerové jednotky a ďalšie 2 kamery. Keď sú v menu **NASTAVENIA** povolené všetky, na vnútornej jednotke môžete pozrieť po sebe obrázky všetkých 4 kamier. Stlačením tlačidla **POZOROVANIE** môžete krokovať medzi obrázkami kamier, cca. 60 – 60 sek. jeden po druhom: **DOOR1-CAM1-DOOR2-CAM2**, potom vypnete monitor.



Keď chcete hovoriť s návštevníkom pri danej vonkajšej jednotke, stlačte tlačidlo **ODPOVEĎ**



Keď máte elektronickú zámku, môžete otvoriť bránu pomocou tlačidla otvárania zámky.



Nakoniec ukončíte hovor a vypnete obrazovku.

- Keď máte iba jednu vonkajšiu jednotku, ďalším stlačením tlačidla **POZOROVANIE** môžete vyjsť z tejto funkcie – alebo vystúpi sa automaticky po cca. 60 sekundách. V menu **NASTAVENIA** treba vypnúť opcii ostatných kamier **DOOR2, CAM1, CAM2**.
- V prípade dvoch vnútorných jednotiek môžete na každej prezerat obrázky vonkajších kamier.
- Keď hovoríte s jednou vonkajšou jednotkou a pritom na druhej vonkajšej jednotke stlačia tlačidlo **VOLANIE**, tak hovor sa preruší a na monitore sa objaví obrázok a hlas nového návštevníka. Volanie musíte prijať pomocou tlačidla **ODPOVEĎ**.
- V režime **POZOROVANIE** – podľa stavu menu **NASTAVENIA** – môžete vyhotoviť manuálne fotky alebo video stlačením stlačením tlačidla **NASTAVENIA** (≡) na bočnej strane monitora.

VYHOTOVENIE FOTOGRAFIE ALEBO VIDEA

Keď zazvoní návštevník, resp. pri signalizácii vybudovaného signalizačného-pozorovacieho systému – podľa nastavenia menu – automaticky sa vyhotoví fotka alebo video. Bočným tlačidlom **NASTAVENIA** môžete vyhotoviť nahrávky manuálne aj počas hovoru alebo v režime pozorovania. V režime **FOTO** môžete uložiť cca. 80-120 fotiek na vnútornej pamäti (64 M), ktorú môžete rozšíriť s microSD kartou. Množstvo (rozmer) uložených fotiek závisí od ich obsahu, napr. od svetelných pomerov a faneb. Na prevádzku režimu **VIDEO** treba vložiť pamäťovú kartu (nie je prislúšenstvom). V menu **MODE** treba nastaviť jeden z režimov nahrávania. Vyhotovené nahrávky môžete pozrieť a spravovať v menu **FILES**.

- Dĺžka jednotlivých video nahrávok je cca. 14 s a môžete ich uložiť výlučne na pamäťovú kartu.
- Odporúčame používať microSD kartu s triedou aspoň **CLASS10** a max. 32 GB.
- Počas úspešného nahrávania v strede homého riadku obrazovky blíkajú jeden symbol. Na ľavej strane sa objaví názov aktívnej kamery (**DOOR1, DOOR2, CAM1, CAM2**).
- V menu **FILES** môžete vybrať nahrávku a tlačidlo **NASTAVENIA** ponúka tri možnosti: pozrieť fotku alebo video, vymazať alebo vymazať všetky nahrávky.
- Názov súborov obsahuje dátum a čas vyhotovenia.
- Fotky sú vyhotovené vo formáte **JPG**, videá vo formáte **AVI**. Premiestnením pamäťovej karty do počítača, môžete nahrávky pozrieť aj tam.
- Fotky uložené vo vnútornej pamäti môžete prekopírovať (bezpečnostné uzloženie) na pamäťovú kartu: **SYSTEM / INFORMATION / BACKUP PICTURES**

POZERANIE OBRÁZKOV Z VONKAJŠÍCH KAMIER NA TELEVIZORE

Aktuálny obrázok vnútornej jednotky môžete pozrieť na televízore alebo monitore s video vstupom. K tomu prepojte **TV-G (VIDEO OUT)** pripojku na zadnej časti vnútornej jednotky s individuálne pripraveným prepájacím káblom (opcii) k televízoru. Obráťte sa na odborníka!

Keďže systém môžete rozšíriť aj o senzory otvorenia a pozorovacie kamery – viď schému zapojenia – aj na televízore sa môže objaviť iný obrázok neoprávneného návštevníka, pričom sa vyhotoví o ňom aj nahrávka.

INTERCOM: HOVOR MEDZI VNÚTORNÝMI JEDNOTKAMI

Keď máte aspoň dve vnútorné jednotky, v pohotovostnom režime môžu vzájomne komunikovať.



Stlačte tlačidlo **INTERCOM** a počujete zvonenie.



Na druhej vonkajšej jednotke môžete prijať hovor pomocou tlačidla **ODPOVEĎ**.



Nakoniec ukončíte hovor.

- Keď počas vnútorného hovoru príde návšteva, hovor sa preruší, počujete zvonenie a na obrazovke sa objaví návštevník. Volanie musíte prijať pomocou tlačidla **ODPOVEĎ**.
- **InterCom** funkcia funguje iba vtedy, keď prvá jednotka má nastavenie v menu „**MASTER**“, druhá „**SLAVE**“ a sú správne prepojené.

NASTAVENIA MENU

Na pravej strane monitora nájdete – smerom zhora nadol – zásuvku pre microSD pamäťovú kartu pre fotky a videá, tlačidlo **NASTAVENIA** (ozubené koleso), tlačidlo hore/dole a regulátor hlasitosti reproduktora monitora.

- ≡ Tlačidlo **NASTAVENIA**: počas hovoru alebo pozorovania môžete vyhotoviť fotku alebo video / v pohotovostnom režime aktivuje funkciu **MENU** / vstup do vybraného menu a funkcie / potvrdenie vybraného parametru.

- ▲ Tlačidlá **KROKOVANIA**: môžete vybrať želané menu / krokovanie dopredu a dozadu v zoznamoch / môžete zmeniť parametre /nastavenie číselnej hodnoty

- Keď pomocou krokových tlačidiel vyberiete symbol **RETURN** a potom stlačíte tlačidlo **NASTAVENIA**, môžete spraviť krok o stupeň vyššie – až vystúpí z menu.
- Z menu nastavení môžete vystúpiť aj tlačidlom **UKONČENIE HOVORU**.
- Keď neovládate prístroj, cca. po 60 sekundách automaticky vystúpi z **MENU**.

Pre zobrazenie hlavného **MENU** stlačte tlačidlo **NASTAVENIA**. Tlačidlami **KROKOVANIA** vyberte podmenu a potvrďte tlačidlom **NASTAVENIA**. Väčšina menu má ďalšie podmenu alebo iné možnosti nastavenia. Týmto istým spôsobom môžete do nich vstúpiť a vybrať funkciu. Keď ste dané nastavenie vykonali, spravte krok späť zvolením ikony **RETURN** (späť) a stlačením tlačidla **NASTAVENIA**.

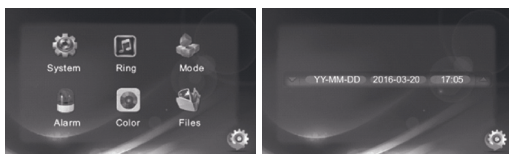

Priklad na nastavenie času: tlačidlo NASTAVENIA pre zobrazenie hlavného menu / pomocou krokovacích tlačidiel prejdite na ikonu SYSTEM / tlačidlo NASTAVENIA / prejdite na ikonu TIME / tlačidlo NASTAVENIA / prejdite na rok / tlačidlo NASTAVENIA / blikajúci rok krokuje pomocou krokovacích tlačidiel / uložte tlačidlom NASTAVENIA / prejdite na mesiac / tlačidlo NASTAVENIA / nastavte aktuálny mesiac / tlačidlo NASTAVENIA / prejdite na dni / tlačidlo NASTAVENIA / nastavte aktuálny deň / tlačidlo NASTAVENIA / prejdite na hodiny / tlačidlo NASTAVENIA / nastavte hodinu / tlačidlo NASTAVENIA / prejdite na minúty / tlačidlo NASTAVENIA / krokujte minúty / uložte tlačidlom NASTAVENIA / prejdite na ikonu RETURN / pomocou tlačidla NASTAVENIA môže spraviť krok späť v systéme menu

SYSTEM	LANGUAGE	English, Deutsch, Francais...	jazyky
	TIME	Year, Month, Day, Hour, Minute	nastavenie roku, mesiaca, dňa, hodiny, minúty
	INFORMATION	Software Version, Release Date, Format SD, Format Flash, Backup Pictures, Update, Reboot	softvérová verzia a jej dátum, formátovanie pamäťovej karty a vnútornej pamäte, bezpečnostné uloženie fotiek na pamäťovú kartu, update, reštart
RING	Ring Select	Door1: 01-12, Door2: 01-12	12 melódii pre dve vonkajšie jednotky
	Ring Volume	Ring Vol1, Ring Vol2, Ring Vol3(Time / Volume / Ring Time)	pre tri cykly dňa môžete nastaviť tri rôzne hlasitosti a dobu zvonenia
MODE	Mode	Master / Slave	prvý a druhý prístroj
	Door 2 Status	ON-OFF	aktivovanie druhej vonkajšej jednotky
	Door1 Unlock Time	0 - 10s	prevádzková doba 1. elektrickej zámky
	Door2 Unlock Time	0 - 10s	prevádzková doba 2. elektrickej zámky
	Record Mode	Snapshot / Record	spôsob nahrávania: fotka alebo video
ALARM	CAM1 Sensor Type	ON / OFF	aktivovanie 1. senzora otvárania
	CAM2 Sensor Type	ON / OFF	aktivovanie 2. senzora otvárania
	CAM1	ON / OFF	aktivovanie 1. pozorovacej kamery
	CAM2	ON / OFF	aktivovanie 2. pozorovacej kamery

	CAM1 Ring Time	0 - 30s	doba signalizácie 1. senzora otvárania
	CAM2 Ring Time	0 - 30s	doba signalizácie 2. senzora otvárania
	Alarm Record	Snapshot / Record	spôsob nahrávania: fotka alebo video
COLOUR	Door 1	Brightness / Contrast / Colour	1. vonkajšia jednotka: svietivosť / ostrosť / farba (0-50)
	Door 2	Brightness / Contrast / Colour	2. vonkajšia jednotka: svietivosť / ostrosť / farba (0-50)
	CAM 1	Brightness / Contrast / Colour	1. pozorovacia kamera: svietivosť / ostrosť / farba (0-50)
	CAM 2	Brightness / Contrast / Colour	2. pozorovacia kamera: svietivosť / ostrosť / farba (0-50)
FILES	Record Files	Play / Delete File / Delete All	prehrávanie videa, vymazanie, vymazať všetko
	Snapshot Files	Play / Delete File / Delete All	prezeranie fotky, vymazanie, vymazať všetko
RETURN			o stupeň vyššie / vystúpiť

SYSTEM

- vyberte jazyk menu
- nastavte presný čas a dátum
- môžete skontrolovať číslo a dátum vnútorného softvéru, formátovať pamäť, uložiť fotky, firmware update a reštartovať (iba odborník)
- odporúčame formátovať prvý krát vloženú microSD kartu (opcia)
- podľa stavu prístroja nie sú dostupné všetky funkcie

RING

- môžete si vybrať rôzne zvukové signály pre dve vonkajšie jednotky, keď neskôr si zaobstaráte aj druhú
- môžete nastaviť až pre tri cykly dňa rôzne hlasitosti a doby zvonenia (napr. pri odpočinku nižšiu hlasitosť a kratší signál zvonenia)
- doba: 00:00-23:59 / hlasitosť: 00-10 / trvanie: 15-60s
- keď hlasitosť regulujete v menu, predtým nastavte bočný manuálny regulátor hlasitosti na maximum (súvisia)

MODE

- prvú vnútornú jednotku nastavte ako prioritnú: MASTER
- keď neskôr kúpite aj druhú vnútornú jednotku, tú nastavte ako druhotnú (SLAVE) prístroj (na schéme zapojenia označená pripojovacia zásuvka SLAVE!) V prípade dvoch vnútorných jednotiek sú alamy signalizované Master zariadením.
- vonkajšie jednotky a ďalšie kamery / senzory otvárania sa majú pripájať k prístroju MASTER
- v prípade používania jednej vonkajšej jednotky vypnite status Door2: OFF
- pri každej vonkajšej jednotke môžete jednotlivito nastaviť dobu prevádzky zámky (nie je príslušenstvom), ktorý nastavuje inštalatér zámky
- zaobstarajte si a inštalujte zámku podľa prevedenia dverí
- môžete vybrať, či sa má vyhotoviť pri zvonení fotka alebo video
- neskôr môžete vyhotoviť manuálne nahrávku stlačením bočného tlačidla NASTAVENIA

ALARM

- pomocou externého odborníka môžete rozšíriť vchodový videotelefón maximálne 2 vonkajšími jednotkami a ďalšími maximálne 2 pozorovacími kamerami akéhokoľvek typu a senzormi otvárania (viď schému zapojenia)
- v prípade nastavenia menu CAM1, CAM2 Sensor Type „ON“ systém rozpozná, či je pripojený otvárací alebo zatvárací kontakt ako senzor otvárania
- po zabudovaní senzorov aj pozorovacie kamery sa stanú vzhľadom na vydávanie zvukového signálu, resp. na automatické vyhotovenie nahrávky o návštevníkovi
- nastavenia ALARM má nastaviť inštalatér

COLOUR

- môžete nastaviť kvalitu obrazu pripojených max. 4 kamier (svietivosť – ostrosť - farba)
- v prípade použitia základného setu môžete regulovať kvalitu jednej vonkajšej jednotky

FILES

- v dvoch samostatných knižnicach nájdete fotky a video nahrávky
- názov súboru obsahuje dátum a čas vyhotovenia
- v prípade súboru vybraného pomocou krokovacích tlačidiel tlačidlo NA STAVENIA ponúka tri možnosti: pozeranie, vymazanie alebo vymazať všetky fotky / videá

RETURN

- keď pomocou krokovacích tlačidiel vyberiete ikonu RETURN a stlačíte tlačidlo NASTAVENIA, vždy sa dostanete o stupeň vyššie v systéme menu, až vystúpite z menu
- keď nestlačíte žiadne tlačidlo, cca. po 60 sekundách automaticky vystúpi z MENU

ĎALŠIE INFORMÁCIE O FUNKCIÁCH ALARMU (ALARM OPCIA)

Vchodový videotelefón môže rozšíriť odborník o dve vonkajšie jednotky, o ďalšie dve kamerové jednotky akéhokoľvek typu a senzormi otvárania (CAM1 a CAM2 pripojky na vnútornej jednotke MASTER).



V prípade prevádzky kontaktu ALM a GND alarm počujete na reproduktore vnútornej jednotky cca. 120 s. Keď medzitým sa dotknete tlačidla UKONČENIE HOVORU, signál sa vypne. Podľa nastavenia menu sa môže automaticky vyhotoviť fotka alebo video nahrávka.

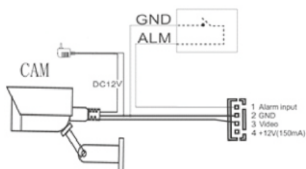

- dva senzory môžu mať otvárací alebo zatvárací kontakt
- v prípade nastavenia menu CAM1, CAM2 Sensor Type „ON“ systém rozpozná, či je pripojený otvárací alebo zatvárací kontakt ako senzor otvárania – môžete použiť hociktorú verziu
- pre senzor otvárania a externé kamery je potrebné +12V napájanie (bez toho je zabezpečené iba max. 150 mA)
- nastavenia menu funkcie ALARM má nastaviť inštalatér

POUŽÍVANIE BEZDOTYKOVÝCH (RFID) KLÚČOV

Keď máte elektrickú zámku, tak nielenže môžete vpustiť návštevníkov dovnútra stlačením jedného gombíka, ale aj Vy môžete pohodlne otvoriť bránu. Priblížením jedného modrého kľúča (z 5) k RFID modulu vonkajšej jednotky zámka sa otvorí cca. na 3 sekundy. Toto označuje krátky zvukový signál a zmena modrého svetla na vonkajšej jednotke. Kľúče sú naprogramované individuálnym kódom pre Váš vchodový videotelefón.

Modul RFID okrem otvárania dverí je vhodný aj na vymazanie a opätovné spárovanie kľúčov. Môže sa stať, že stratíte jeden kľúč alebo nechcete niekoho vpustiť dnu, komu ste predtým dali kľúč. Môžete naraz vymazať aj všetky kľúče, taktó neprislúšné osoby sa nevedia dostať dnu. Po vymazaní treba modré kľúče znovu spárovať s vchodovým videotelefónom. Kľúč, ktorý opätovne nespárujete (napríklad stratený kľúč), už nebude vhodný

na otvorenie zámky. Keď chcete umožniť vstup viac ako 5 osobám – alebo chcete nahradiť stratené alebo poškodené kľúče – môžete dokúpiť aj ďalší set náhradných kľúčov: „DPV 270RFID“. Tieto pred použitím treba zaregistrovať k prístroju. K jednému systému môžete spárovať max. 24 kľúčov.

Význam farieb: modrá je kľúč používateľa (USER) na otváranie, červená je kľúč vymazania (CLEAN) – vymaže všetky karty naraz zo systému, žltá slúži na pridanie (ADD) modrých kľúčov. Karty priložené k vchodovému videotelefónu už sú konfigurované k prístroju. V prípade potreby máte na sledovné možnosti.

Pridanie nového modrého používateľského kľúča:

Žltý kľúč priblížite k senzoru. Dvojité krátke pípnutie znamená, že sa prepne do režimu pridania ďalšieho kľúča. Modrý kľúč, ktorý chcete pridať, umiestnite do blízkosti senzora. Tri zvukové signály beep indikujú neúspešné pridanie. Úspech signalizuje dlhšie pípnutie.

Teraz môžete pokračovať s pridaním ďalšieho modrého kľúča, a tak ďalej. Po ~20 sekundách nečinnosti – alebo opätovným priblížením žltého kľúča – prístroj vystúpi z režimu pridania kľúča. Toto označuje dlhý zvukový signál. Pridané kľúče budú mať totožné kódovanie ako skôr párované.

Vymazanie všetkých spárovaných (modrých) používateľských kľúčov:

Červený kľúč vymazania (CLEAN) priblížite k senzoru. Dlhý beep zvuk signalizuje, že vymazať všetky doteraz spárované modré používateľské kľúče. Po zvukovej signalizácii prístroj sa vráti do normálneho prevádzkového režimu. Keď potom použijete vymazaný kľúč, prístroj trikrát pípa a už neotvorí zámku. Keď chcete, tak pomocou žltého kľúča znovu viete spárovať tie modré kľúče, ktoré chcete v budúcnosti používať.

Keď sa vyskytne nejaký problém počas registrácie kľúčov, prosíme, obráťte sa na servis!

RIEŠENIE PROBLÉMOV

Keď sa neobjaví zvuk alebo obraz, tak skontrolujte

- prepojenie podľa predpisov
- prítomnosť sieťového napájania
- nepoškodenosť káblov.

Keď hovor počujete slabšie alebo obraz je nekvalitný, tak skontrolujte

- či ste použili kábel s dosť veľkým prierezom
- či ste neprekročili odporúčané vzdialenosti.
- či neruší prevádzku iné elektrické zariadenie
- či sú správne nastavenia menu a bočného regulátora hlasitosti

ČISTENIE

Pred čistením prístroj odpojte od elektrickej energie vytiahnutím vidlice zo sieťovej zásuvky! Používajte mäkkú, suchú utierku. Obrazovku poutierajte mierne mokrou utierkou, pričom dbajte na to, aby ste ju nepoškriabali. Neponúžívajte agresívne čistiace prostriedky a tekutiny!

CARACTERISTICI

POATE FI EXTINS LA UN SISTEM DE SIGURANȚĂ VERSATIL • ecran 7" (17,5 cm) extraplăt și unitate exterioară cu cameră • opțiuni de extindere: 2 buc unitate exterioară cu cameră, 3 buc unitate interioară cu monitor, 2 buc cameră supraveghere, 2 buc senzor deschidere, ieșire tv* • deschidere rapidă, comodă, sigură și igienică a ușii pentru membrii familiei • 5+2 buc chei de proximitate (tag) pentru deschiderea fără contact • efectuează fotografii sau video despre vizitator • posibilitate de înregistrare automată sau manuală • memorie extensibilă cu cartelă microSD (nu este inclusă) • volum și durată semnal sonor reglabil în funcție de perioada zilei • InterCom: funcție de telefon casnic între unitățile interioare • butoane tactile luminate sub ecran • unitate exterioară cu montare pe peretele exterior • mod de cameră de noapte cu LED-uri ascunse, infraroșii • buton sonerie luminat și panou frontal din aluminiu • melodie sonerie selectabilă la fiecare unitate în parte (12) • funcție de vizor, cu posibilitate de captare imagine sau video • deschidere în cazul utilizării unei yale electrice de exterior (opțional) • reglare sensibilitate microfon și volum de vorbire • reglare luminozitate, claritate, culoare și volum la monitor • conexiune pe 4-fire între unități • limbile meniului grafic: EN, HU, SK, CZ, CN • accesorii: cadru de protecție ploaie, suport de perete, cablu de conectare (~10 m), adaptor de rețea, accesorii pentru montaj, 7 buc chei de proximitate RFID (cod produs: DPV 270RFID) • alimentare: adaptor de rețea, inclus • unitate exterioară / interioară: ~80 x 160 x 30 mm / 180 x 180 x 20 mm

UTILIZARE

Aparatul este ideal pentru schimbarea sistemelor tradiționale de interfon audio sau sonerie. Sistemul poate fi extins prin conectarea a încă o unitate exterioară cu cameră și a doua unitate interioară (nu sunt incluse). Pe lângă acestea, puteți conecta și două camere de supraveghere, indiferent de model, precum și senzori la deschidere (nu sunt incluși). Ieșirea video poate fi conectată de orice televizor sau monitor. Pentru aceste extensii veți avea nevoie de sfaturile unei persoane calificate, respectiv de accesorii suplimentare. Puteți efectua manual sau automat fotografii sau video despre vizitatori, iar capacitatea de stocare poate fi extinsă cu o cartelă microSD (nu este inclusă). Din interior puteți deschide două yale electrice, care se pot conecta de unitățile exterioare.

Calitatea sunetului și a imaginii sunt influențate de distanța dintre unități și de secțiunea cablului utilizat pentru a conecta unitățile. Pentru distanțele următoare vă recomandăm să utilizați cabluri cu secțiunea minimă de: **0 - 10 m: 4 x 0,3 mm² / 10 - 30 m: 4 x 0,5 mm² / 30 - 50 m: 4 x 0,75 mm²** Cablul necesar cu 4 fire se achiziționează separat, dacă lungimea de cca 10 metri inclus în pachet nu este suficient. Aveți grijă la conectarea corectă a cablurilor în unități. Ordinea culorilor cablului la unitatea exterioară, din stânga spre dreapta să fie identică cu ordinea culorilor la unitatea interioară, de sus în jos (de ex. DOOR1)! Verificați înainte, însă în general aceste culori sunt folosite:

verde: AUDIO / **negru:** (-) GND / **galben:** VIDEO / **roșu:** +12 V
Conectorii 5. și 6. de pe unitatea exterioară pot fi conectați de o yală electrică. Pentru acestea folosiți cablu cu 2 fire, de lungimea necesară: **2 x 1,0 mm²** (nu este inclusă).

Dacă este montată o yală electrică, cheile de proximitate fără contact (RFID) de culoare albastră incluse în set pot fi utilizate de către membrii familiei, pentru a deschide comod ușa sau poarta.

Pentru a pune sistemul de video-interfon în funcțiune solicitați ajutorul unei persoane calificate! Meniul este disponibil în mai multe limbi, pentru utilizare veți avea nevoie de cunoștințe minime de limba engleză.

PUNEREA ÎN FUNCȚIUNE

Unitatea exterioară

Trebuie să asigurați protecția aparatului de vreme. Montați unitatea exterioară pe un loc ferit de ploaie și raze solare directe! Razele solare directe pot denatura calitatea imaginii! În caz de nevoie utilizați un capac de protecție unic! Alimentarea unității exterioare este asigurată din monitor. Legați conectorii cu arc în conformitate cu schița de conectare. Sensibilitatea microfonului (surubul din stânga) și volumul difuzorului (surubul din dreapta) se pot regla pe carcasa posterioară – cu o șurubelniță. După montarea cadrului de protecție la ploaie, prindeți camera de cârligule aflate pe partea interioară-superioară a cadrului, apoi culisați în jos și fixați cu un șurub scurt

(inclus). Îndepărtați folia de protecție de pe obiectiv, dacă există! În cazul în care utilizați și o yală electrică, acesta se va conecta de unitatea exterioară. Dacă nu utilizați circuit electric extern pentru deschiderea yalei, puterea yalei să nu depășească 12V DC / 500mA! Pentru utilizarea unei yale cu putere mai mare, trebuie să utilizați un transformator extern și un releu, însă se recomandă utilizarea acestora în toate cazurile!

Dacă achiziționați încă o unitate externă de același model, și acesta se poate conecta de unitatea interioară (DOOR2). Astfel veți asigura funcționarea sistemului la ambele uși de acces.

Unitatea interioară

În funcție de distanța dintre cele două unități, cablul inclus poate fi prelungit sau înlocuit de către o persoană calificată, conform descrierii din capitolul „EXPLOATAREA”. Cablul necesar trebuie achiziționat separat, în funcție de necesități. Conduceți cablurile în așa fel, încât să nu se deterioreze, respectiv să fie într-un loc ferit de lovitură și condiții meteo. Înainte de conectarea adaptorului de rețea verificați dacă conexiunile sunt corecte!

Montați suportul metalic pe perete și agățați unitatea pe acesta, apoi culisați în jos până la blocare. Înainte conectați mufa adaptorului de rețea în soclul din dreapta al rândului superior. Conectați mufa de la unitatea exterioară în soclul din stânga al rândului superior (DOOR1). Aveți grijă la ordinea firelor colorate: să fie identică la cele două unități!

Dacă achiziționați încă una sau două unități interioare de același model, și acestea se pot conecta în prima unitate interioară (SLAVE IN sau SLAVE OUT). Astfel veți asigura funcționarea sistemului în până la trei locații / la etaj / altă clădire. Nu montați unitatea în locuri cu expunere la raze solare directe, temperatură înaltă, aburi. Nu așezați în apropiere echipamente electrice care ar putea deranja funcționarea; de ex. televizor, router WIFI, cuptor cu microunde, calculator...

OPȚIUNEA DE SISTEM COMPLET DE ALARMĂ ȘI SUPRAVEGHERE

Acest aparat poate fi centrala unui sistem complet de alarmă și supraveghere. La unitatea interioară puteți conecta, pe lângă alte două unități exterioare cu cameră, încă două camere de supraveghere și senzori la deschidere ușă/geom. Poza celui care a intrat prin efracție poate fi văzut chiar și pe televizor sau monitor, în timp ce aparatul efectuează imagine sau înregistrare video pe cartela microSD din unitatea interioară.

Această utilizare, având în vedere specificul locului, trebuie analizat cu o persoană calificată. Accesorii suplimentare se vor achiziționa din magazine de specialitate, conform schiței de conectare de mai sus.

PRIMIREA UNUI VIZITATOR

Apăsând butonul soneriei de pe unitatea exterioară, cele două unități vor emite un semnal audio repetat (cca.30s) și la apel pomește și monitorul (cca.90s). Pe monitor apare imaginea vizitatorului.

 Dacă vreți să vorbiți, apăsați butonul mare marcat cu RĂSPUNS și soneria se oprește, iar Dvs. puteți vorbi.

 Dacă dispuneți de yală electrică, puteți deschide apăsând butonul de deschidere. În timp ce deschideți yala, culoarea luminii LED de pe unitatea exterioară se schimbă. Yala se poate deschide doar când există o conectare activă -protejând astfel de deschiderea involuntară.

 La final încheiați convorbirea. (La sunetul soneriei puteți șterge apelul cu acest buton.)

- Dacă aveți două unități exterioare și se apasă (aproape) deodată soneria acestora, sunetul primului apăsător are prioritate. Monitorul nu semnalează dacă între timp și cealaltă sonerie a fost apăsată – doar după ce ați încheiat convorbirea inițiată de pe prima unitate exterioară.
- Monitorul se oprește automat după cca. 2 minute. Atât poate să dureze o convorbire.
- Dacă nu preluați apelul, monitorul se va opri după cca. un minut și jumătate.
- În modul RĂSPUNS – în funcție de starea meniului SETĂRI – puteți efectua manual imagine sau video prin apăsarea butonului SETĂRI de pe laterala monitorului. În momentul când se acționează soneria, se efectuează și automat o imagine.

REDIRECȚIONAREA APELULUI ÎNTRU UNITĂȚILE INTERIOARE

Dacă convorbirea este deja activă conform descrierii de mai sus, aveți posibilitatea de a transfera către o altă unitate interioară – de ex. într-o altă încăpere.



Apăsați butonul INTERCOM și se va auzi sunetul soneriei.



Apelul poate fi preluat apăsând butonul RĂSPUNS pe unitatea interioară.



Dacă dispuneți de yală electrică, puteți deschide și de pe cea de-a doua unitate interioară.



Finalizați convorbirea.

- La transferul convorbirii, prima unitate interioară se oprește și va suna cel pe care s-a transferat apelul. În același timp pe ecran se va afișa imaginea vizitatorului.
- Transferul de apel funcționează doar când o unitate interioară este setată în meniu ca „MASTER”, iar celălalt „SLAVE” și așa sunt și conectate.

VIZOR

În mod stand-by, apăsând butonul VIZOR, puteți verifica ce se află în apropierea intrării (cca.60s). Puteți auzi ce se întâmplă afară, dar vocea Dvs. nu se aude prin difuzorul unității interioare.

De unitatea interioară puteți conecta simultan alte două unități exterioare cu cameră și încă 2 camere de supraveghere. Dacă în meniul SETĂRI sunt toate validate, pe monitorul unității interioare se pot afișa pe rând imaginile de la toate 4.

Apăsând repetat butonul VIZOR, puteți pași între imaginile camerelor, care se vor afișa pentru cca. 60s în ordinea: DOOR1-CAM1-DOOR2-CAM2, apoi monitorul se oprește.



Dacă în acest timp vreți să vorbiți cu persoana din apropierea unității externe și a cărei imagine este activă pe monitor, apăsați butonul RĂSPUNS.



Dacă dispuneți de yală electrică, puteți deschide vizitatorului apăsând butonul de deschidere a yalei.



La final încheiați convorbirea și opriți monitorul.

- Dacă dispuneți doar de o unitate exterioară, prin o nouă apăsare a butonului VIZOR puteți ieși din această funcție – sau va ieși automat după cca. 60s. În meniul SETĂRI trebuie să opriți opțiunea de camere suplimentare: DOOR2, CAM1, CAM2.
- În cazul a două unități interioare, de pe oricare puteți iniția funcția de verificare a imaginii camerelor.
- Dacă este o convorbire activă cu unitatea exterioară și se apasă soneria (butonul APEL) pe cealaltă unitate exterioară, convorbirea se întrerupe și pe lângă sunetul soneriei pe ecran se va afișa imaginea noului vizitator. Apelul trebuie preluat apăsând butonul RĂSPUNS.
- În modul VIZOR – în funcție de starea meniului SETĂRI – puteți efectua manual imagine sau video despre vizitator apăsând butonul SETĂRI (≡) de pe laterala monitorului.

EFFECTUAREA IMAGINII SAU ÎNREGISTRĂRII VIDEO

Când cineva apasă soneria, respectiv dacă sistemul de supraveghere compus emite un semnal – sistemul de supraveghere dă alarma – în funcție de setările din meniu – se efectuează automat o imagine sau o înregistrare video. Puteți efectua și manual aceste imagini, chiar în timpul funcției de vizor, dacă apăsați butonul SETĂRI de pe laterala monitorului. În modul FOTO, pe memoria internă (64M) puteți salva cca. 80-120 de imagini, dar acesta se poate extinde cu cartela microSD. Cantitatea imaginilor (dimensiunea) depinde de conținut, de ex. luminozitate și culor.

Pentru utilizarea modului VIDEO este necesar să introduceți o cartelă de memorie (nu este inclusă). Din cele două posibilități de înregistrare, una se selectează din meniul MODE. Înregistrările efectuate pot fi vizualizate în meniul FILES.

- Lungimea înregistrărilor video, care se efectuează doar pe cartelă, este de cca. 14s.
- Recomandăm utilizarea unor cartele microSD din categoria de cel puțin CLASS10 și capacitate de max. 32GB.
- În timpul unei înregistrări efectuate cu succes, în mijlocul benzii superioare a ecranului clipește un simbol. În partea stângă apare afișată denumirea camerei active (de ex. DOOR1, DOOR2, CAM1, CAM2).
- Selectând o înregistrare în meniul FILES, butonul SETĂRI oferă 3 opțiuni: vizualizare sau ștergere imagine ori video, șterge toate înregistrările.
- Numele fișierelor conține data și ora efectuării.
- Imaginile sunt salvate în format JPG și video-urile în format AVI. Puteți vizualiza conținutul cartelei de memorie și de pe un calculator.
- Imaginile salvate pe memoria internă pot fi copiate (salvare de siguranță) pe cartela de memorie: SYSTEM / INFORMATION / BACKUP PICTURES

VIZUALIZAREA IMAGINII CAMERELOR EXTERNE PE TELEVIZOR

Imaginea actuală de pe unitatea interioară se poate vizualiza pe tv sau monitor cu intrare video. Pentru a utiliza această opțiune, folosiți un cablu de conectare (opțional, nu este inclus) pentru a conecta soclul TV-G (VIDEO OUT) de pe partea posterioară a unității interioare cu un televizor. Adresați-vă unei persoane calificate!

Deoarece sistemul poate fi extins cu senzori la deschidere și camere de supraveghere – vezi schița de conectare – imaginea infractorului poate fi vizualizat pe televizor aproape instant, în timp ce se efectuează și înregistrarea video.

INTERCOM: CONVORBIRE ÎNTRU UNITĂȚILE DE INTERIOR

Dacă dispuneți de cel puțin două unități interioare, în mod stand-by acestea se pot apela între ele.



Apăsați butonul INTERCOM și se va auzi melodia de apel.



Preluați pe cealaltă unitate interioară apăsând butonul RĂSPUNS.



La final încheiați convorbirea.

- Dacă în timpul convorbirii interne sosește un vizitator, convorbirea se întrerupe și se va auzi apelul soneriei, iar pe ecran apare imaginea vizitatorului. Puteți prelua apelul în modul deja descris, apăsând butonul RĂSPUNS.
- Funcția InterCom funcționează doar dacă o unitate este setată în meniu ca „MASTER”, iar celălalt „SLAVE”.

SETĂRI ÎN MENU

Pe partea dreaptă a monitorului se află – de sus în jos – soclul de cartelă microSD pentru imagini și video, butonul SETĂRI (roată zîmțată), butoanele de pas sus/jos și potențiometrul monitorului.

- ≡ Butonul SETĂRI: efectuează imagine sau video în timpul convorbirii sau modulul vizor / activează funcția MENU în mod stand-by / intră în submeniul și funcția selectată / validează parametrul selectat.



Butoane PAS: selectează punctul dorit din meniu / puteți pași înainte/ înapoi în diverse liste / schimbă parametrii / setarea valorii numerice

- Dacă cu butonul de pas selectați simbolul RETURN, apoi apăsați butonul SETĂRI, puteți urca un nivel în meniu – până la ieșirea din meniu.
- Din meniul de setări puteți ieși și cu butonul ÎNCHIEIERE APEL.
- Dacă nu efectuați setări, aparatul iese automat din MENU după cca. 60s.

Pentru ca MENU principal să apară pe ecran, apăsați butonul SETĂRI. Selectați cu butoanele de PAS meniul dorit și validați apăsând pe butonul SETĂRI. Majoritatea meniurilor au și submeniuri sau multiple opțiuni de setare. Acestea pot fi cesate și selectate similar. Dacă ați efectuat setarea, pașiți un nivel mai sus în meniu selectând simbolul RETURN (înapoi), și apoi apăsând butonul SETĂRI.

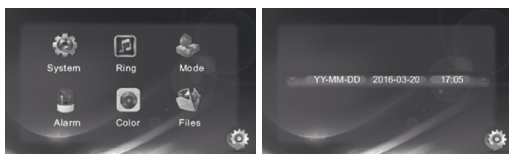

Exemplu pentru setarea orei exacte: buton SETĂRI / pentru a vizualiza meniul principal / cu butoanele de pas selectați iconița SYSTEM / buton SETĂRI / selectați iconița TIME / buton SETĂRI / selectați anul / buton SETĂRI / clipește anul, selectați anul curent cu butoanele de pas / validați cu butonul SETĂRI / pășiți la lună / buton SETĂRI / setați luna curentă / buton SETĂRI / pășiți la zile / buton SETĂRI / setați ziua curentă / buton SETĂRI / pășiți la ore / buton SETĂRI / setați ora exactă / buton SETĂRI / pășiți la minute / buton SETĂRI / setați minutele / validați cu butonul SETĂRI / pășiți pe iconița RETURN / cu butonul SETĂRI puteți urca un nivel în meniu

SYSTEM	LANGUAGE	English, Deutsch, Français...	limbi disponibile
	TIME	Year, Month, Day, Hour, Minute	setare an, lună, zi, ora, minute
	INFORMATION	Software Version, Release Date, Format SD, Format Flash, Backup Pictures, Update, Reboot	versiunea software și data acesteia, formatare cartela de memorie și memorie internă, salvare de siguranță a imaginilor pe cartelă, refresh, repornire
RING	Ring Select	Door1: 01-12, Door2: 01-12	selecție din 12 melodii pentru cele 2 unități exterioare
	Ring Volume	Ring Vol1, Ring Vol2, Ring Vol3(Time / Volume / Ring Time)	puteți seta pentru 3 intervale din zi 3 volume și durata acestora
MODE	Mode	Master / Slave	unitate primară sau secundară
	Door 2 Status	ON-OFF	activare a doua unitate exterioară
	Door1 Unlock Time	0 - 10s	durată funcționare yală electrică 1
	Door2 Unlock Time	0 - 10s	durată funcționare yală electrică 2
	Record Mode	Snapshot / Record	mod de înregistrare: imagine sau video
ALARM	CAM1 Sensor Type	ON / OFF	activare senzor la deschidere 1
	CAM2 Sensor Type	ON / OFF	activare senzor la deschidere 2
	CAM1	ON / OFF	activare cameră supraveghere 1
	CAM2	ON / OFF	activare cameră supraveghere 2
	CAM1 Ring Time	0 - 30s	durată alarmă senzor la deschidere 1

	CAM2 Ring Time	0 - 30s	durată alarmă senzor la deschidere 2
	Alarm Record	Snapshot / Record	mod de înregistrare: imagine sau video
COLOUR	Door 1	Brightness / Contrast / Colour	unitate exterioară 1: luminozitate / claritate / culoare (0-50)
	Door 2	Brightness / Contrast / Colour	unitate exterioară 2: luminozitate / claritate / culoare (0-50)
	CAM 1	Brightness / Contrast / Colour	cameră supraveghere 1: luminozitate / claritate / culoare (0-50)
	CAM 2	Brightness / Contrast / Colour	cameră supraveghere 2: luminozitate / claritate / culoare (0-50)
FILES	Record Files	Play / Delete File / Delete All	redare video, ștergere, șterge toate
	Snapshot Files	Play / Delete File / Delete All	vizualizează imagine, ștergere, șterge toate
RETURN			un nivel mai sus / ieșire

SYSTEM

- selectați limba meniului
- setați ora exactă și data
- puteți verifica versiunea software-ului și data acesteia, puteți formata memoria, puteți salva imaginile, reimprospăta firmware-ul sau reporni aparatul (doar pentru persoane calificate)
- înainte de utilizare se recomandă formatarea cartelei microSD (opțional)
- funcțiile disponibile depind de starea aparatului

RING

- dacă ulterior achiziționați încă o unitate exterioară, puteți selecta semnal sonor diferit pentru acestea
- puteți seta pentru trei intervale de zi volumul și durata semnalului sonor (de ex. când vă odihniți semnalul să fie mai silențios și mai scurt)
- intervale de zi: 00:00-23:59 / volum: 00-10 / durată: 15-60s
- dacă reglați volumul din meniu, înainte setați potențiometrul manual aflat pe laterală la valoarea maximă (se influențează reciproc)

MODE

- setați prima unitate interioară ca echipament primar: MASTER
- dacă ulterior achiziționați încă o unitate interioară, acesta se va seta ca echipament secundar (SLAVE) (conectorul SLAVE este marcat pe schița de conectare!) În cazul a două unități interioare, alarmele sunt indicate de unitatea Master.
- unitățile exterioare și camerele/senzorii la deschidere aparțin și se vor conecta de echipamentul MASTER
- la utilizarea unei singure unități exterioare opriți statusul la Door2: OFF
- la fiecare unitate exterioară se poate seta independent (se efectuează de către specialistul care montează yala) durata de funcționare a yalei (nu este inclusă în pachet)
- yala se va achiziționa și se va monta în funcție de proprietățile ușii
- la acționarea soneriei puteți selecta dacă aparatul să efectueze poză sau video despre vizitator
- ulterior puteți efectua și manual o fotografie despre vizitator, apăsând butonul SETĂRI de pe laterală unității interioare

ALARM

- cu ajutorul unei persoane calificate puteți extinde video-interfonul, pe lângă două unități exterioare, cu încă max 2 camere exterioare de supraveghere și senzori la deschidere (vezi schița de conectare)
- CAM1, CAM2 Sensor Type „ON” în cazul acestei setări sistemul recunoaște dacă contactul de închidere sau deschidere (fără curent) este legat, ca și senzor la deschidere
- după integrarea senzorilor și camerele pot declanșa semnalul sonor, respectiv pot iniția înregistrarea automată a imaginii înfractorului
- setările la ALARM se vor efectua de către persoana calificată pentru montarea acestor tipuri de sisteme

COLOUR

- setează calitatea imaginii la cele max 4 camere din sistem (luminozitate – claritatea imaginii - culoare)
- în cazul utilizării setului de bază, reglează calitatea camerei din unitatea exterioară

FILES

- imaginile și video-urile efectuate de sistem se regăsesc în două mape distincte
- numele fișierelor conțin data și ora efectuării
- pentru fișierele selectate cu butoanele de pas, butonul SETĂRI vă oferă trei opțiuni: vizualizare, ștergere sau ștergerea tuturor imaginilor/video-urilor

RETURN

- selectând iconița RETURN cu butoanele de pas, apoi apăsând butonul SETĂRI, întotdeauna veți urca un nivel în meniu, până la ieșire
- dacă nu apăsați niciun buton, în cca. 60s aparatul iese automat din meniul de setări

INFORMAȚII SUPPLEMENTARE DESPRE FUNCȚIILE ALARMEI (OPȚIUNE ALARM)

Pe lângă un sistem cu până la două unități exterioare, o persoană calificată poate extinde sistemul cu încă două camere de supraveghere și senzori la deschidere (conectorii CAM1 și CAM2 pe unitatea interioară MASTER).



La utilizarea contactelor ALM și GND, alarma se va auzi prin difuzorul unității interioare, pentru cca. 120 secunde. Dacă în acest timp atingeți butonul ÎNCHEIERE APEL, alarma se oprește. În funcție de setările din meniu se poate efectua automat poză sau video.

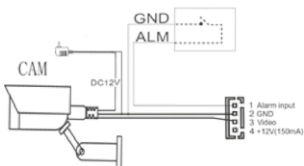

- *cei doi senzori pot fi cu contact la deschidere sau închidere*
- *în cazul setării CAM1, CAM2 Sensor Type „ON” în meniu, sistemul recunoaște dacă contactul la senzor este de deschidere sau închidere – oricare variantă se poate utiliza*
- *este necesară asigurarea alimentării suplimentare de +12 V pentru senzorii la deschidere și pentru camerele „străine” (fără acesta se asigură doar max. 150 mA)*
- *setările funcțiilor în meniul ALARM vor fi efectuate de către persoana calificată care montează sistemul*

UTILIZAREA CHEILOR DE APROXIMITATE (RFID)

Dacă aveți montată și o yală electronică, nu numai că puteți lăsa oaspeții să intre în casă prin simpla apăsare a unui buton, dar și dumneavoastră și familia puteți intra comod în casă. Atunci când una dintre cele 5 chei albastre furnizate este apropiată de modulul RFID al unității exterioare, încuietoarea se va deschide timp de aproximativ 3 secunde. Acest lucru este indicat printr-un semnal sonor scurt și o schimbare a inelului luminos albastru de pe unitatea exterioară. Cheile sunt codificate individual pentru interfonul dumneavoastră.

Pe lângă deblocare, modulul RFID poate fi utilizat și pentru a șterge și a reinvia cheile. Este posibil să pierdeți una dintre ele sau să nu doriți să

acordați acces unei persoane căreia i-ați dat anterior o cheie. Aveți opțiunea de a șterge toate cheile dintr-o singură dată, astfel încât persoanele neautorizate să nu poată avea acces. După ștergere, tag-urile albastre trebuie să fie asociate din nou cu interfonul. Orice cheie care nu este reîmperecheată (de exemplu, cea pierdută) nu va mai putea deschide încuietoarea. Dacă doriți să asigurați accesul pentru mai mult de cinci persoane - sau să înlocuiți cheile pierdute ori deteriorate - puteți achiziționa seturi de chei suplimentare, cod „DPV 270RFID”. Acestea trebuie să fie înregistrate la interfon, înainte de a putea fi utilizate. La sistem pot fi asociate maximum 24 de chei.

Semnificația culorilor: albastru (USER) pentru deschidere, roșu (CLEAN) pentru ștergerea simultană a tuturor cheilor din sistem, și galben (ADD) pentru adăugarea de chei albastre. Cheile permise pentru interfon sunt deja configurate pentru aparat. Dacă este necesar, sunt disponibile următoarele opțiuni.

Adăugă cheie nouă de utilizator, albastră:

Apropiati cheia galbenă de senzor. Două semnale sonore scurte indică faptul că ați trecut la modul de adăugare. Apropiati cheia nouă albastră, pe care doriți să-l asociați de senzor. Trei semnale sonore indică o adăugare eșuată. Reușita este indicată printr-un semnal sonor mai lung. Aceasta poate fi urmată de o altă cheie albastră care trebuie înregistrată și așa mai departe. După ~20 de secunde de inactivitate - s-aula apropierea repetată a cheii galbene - dispozitivul va ieși din modul de adăugare. Acest lucru este confirmat printr-un semnal sonor lung. Cheile adăugate vor avea aceeași criptare ca și cele asociate anterior.

Șterge toate cheile de utilizator (albastre) împreună anterior:

Apropiati cheia roșie de ștergere (CLEAN) de senzor. Un semnal sonor lung indică faptul că toate cheile de utilizator albastre împreună anterior au fost șterse. După semnalul sonor, aparatul revine la modul de funcționare normal. Utilizarea ulterioară a cheii șterse va produce un semnal sonor triplu și nu va mai deschide încuietoarea. Dacă doriți, puteți utiliza cheia galbenă pentru a reîmperechea cheile albastre pe care doriți să le utilizați în viitor.

Dacă întâmpinați o problemă la înregistrarea cheilor, vă rugăm să contactați serviciul pentru clienți!

DEPANARE

În cazul în care nu este sunet sau imagine, verificați dacă

- conexiunile s-au efectuat conform recomandărilor
- există alimentare de la rețea
- nu s-a deteriorat vreun cablu.

În cazul în care auziți încet interlocutorul sau calitatea imaginii este slabă, verificați dacă

- ați utilizat cablu cu secțiunea potrivită
- nu ați depășit distanțele recomandate
- funcționarea nu este deranjată de o echipament electronic din apropiere
- setările din meniu și la potențiometrul lateral sunt corecte.

CURĂȚARE

Înainte de curățare scoateți aparatul de sub tensiune prin extragerea ștecherului din priză! Folosiți o lavetă moale, uscată. Ștergeți ecranul cu o lavetă ușor umezită, pentru a evita zgărirea acestuia! Nu folosiți soluții de curățare agresive!

SRB MNE KOLOR VIDEO INTERFON

OSOBBINE

VIŠENAMENSKI PROŠIRIV U MANJI SIGURNOSNI SISTEM • elegantno tanki LCD kolor monitor 7" (17,5 cm) i spoljna jedinica • proširivost: 2 kamere za spoljnu jedinicu, 3 unutrašnje jedinice sa monitorom, 2 sigurnosne kamere, 2 senzora za otvaranje, izlaz za TV* • brzo, udobno, bezbedno, higijensko otvaranje vratara porodici • 5+2 kom RFID tag ključeva za električnu bravu • video snimak ili fotografija posetioca • mogućnost manualnog ili automatskog snimanja, fotografisanja • proširiv sa microSD memorijom (nije u sklopu) • podesiva jačina i trajanje tona u zavisnosti od doba dana • InterCom: funkcija kućnog telefona u slučaju više unutrašnjih jedinica • osvetljeni tasteri na dodir ispod monitora • spoljna jedinica se montira na zid • noćni režim sa skrivenim infracrvenim LED diodama • svetleći taster zvona i aluminijumska prednja ploča • poseban odabir melodije za svaku unutrašnju jedinicu (12) • posmatranje okoline sa mogućnošću snimanja ili kreiranja fotografije • upotreba elektronske brave (opcija) • podesiva osetljivost mikrofona i jačine zvuka spoljne jedinice • podesivo osvetljenje, oštrina slike, podesiva boja monitora i jačina zvuka • četvorožično povezivanje između jedinica • jezici grafičkog displeja: EN, HU, SK, CZ, CN • pribor: okvir za zaštitu od kiše, zidni nosač monitora, priključni kabel (~10 m), strujni adapter, montažni materijal, 7 RFID tag ključeva (DPV 270RFID) • napajanje: strujni adapter u sklopu • spoljna / unutrašnja jedinica: ~80 x 160 x 30 mm / 180 x 180 x 20 mm

UPOTREBA

Uređaj je idealna zamena za zastarele interfone ili zvona. Proširiv sa još jednom spoljnom i još jednom unutrašnjom jedinicom (nije u sklopu). Pored toga u zavisnosti od modela moguće je povezati dve sigurnosne kamere i dva senzora otvaranja (nije u sklopu). Video izlaz omogućuje povezivanje na TV ili monitor. Za ova proširenja potrebno je znanje stručnog lica i nabavka dodatne opreme. Od posetioca se može manualno ili automatski kreirati video snimak ili fotografija, količina ovih snimaka se može povećati dodatnom microSD memorijskom karticom (nije u sklopu), karticu postavite u uređaj. Moguća je upotreba i dve elektronske brave koje se povezuju na spoljnu jedinicu.

Kvalitet slike i zvuka zavisi od razdaljine uređaja i debljine upotrebljenog kabela. Za date dužine preporučuje se minimalni presek kabela: **0 - 10 m: 4 x 0,3 mm² / 10 - 30 m: 4 x 0,5 mm² / 30 - 50 m: 4 x 0,75 mm²**

Odgovarajući četvorožični kabel se mora posebno nabaviti ako dobijeni kabel od oko 10 m nije dovoljno dugačak. Treba obratiti pažnju na pravilno povezivanje kod obe jedinice. Boje kablova spoljne jedinice treba da prate boje prilikom povezivanja unutrašnje jedinice na spoljnoj jedinici sa leve na desnu stranu, na unutrašnjoj jedinici od gore prema dole. (primer DOOR1)! Proverite boje ali se u glavnom koriste ove kombinacije bojazeleno: AU-DIO / crno: (-) GND / žuto: VIDEO / crveno: +12 V

Priključci 5 i 6 mogu se povezati sa elektronskom bravom. Za ovo povezivanje je potrebno koristiti dvožilni kabel u potrebnoj dužini: **2x1,0mm²** (nije u sklopu).

Ukoliko je montirana električna brava za ukućane koji dolaze kući dovoljno je samo da prislone plavi (RFID) ključ da bi se brava otvorila.

Za puštanje u rad sistema zatražite pomoć stručnog lica! Meni je višezjezični i u zavisnosti od korisnika zahteva osnovno znanje engleskog jezika.

PUŠTANJE U RAD

Spoljna jedinica

Treba obezbediti optimalnu zaštitu od spoljnih meteo uslova. Spoljnu jedinicu montirajte zaštićenu od direktnih padavina i uticaja sunca! Direktno sunce može da kvari kvalitet slike! Po potrebi koristite dodatni zaštitni poklopac! Napajanje spoljne jedinice se radi iz strujnog adaptera unutrašnje jedinice. Povezivanje radite prema priloženoj skici. Sa zadnje strane se sa jednim šrafcišerom može podesiti osetljivost mikrofona (levi šaraf) jačina zvuka se takođe podesava šarafom (desni šaraf). Nakon montaže štitnika, sa unutrašnje gornje strane postoji kačkalica na koju trebate zakačiti kameru i kameru treba fiksirati šarafom sa donje strane (šaraf u sklopu isporuke). Skinite zaštitnu foliju ako postoji na objektivu kamere! Ako koristite i elektronsku bravu, nju treba isto vezati na spoljnu jedinicu. Ako se ne koristi posebna elektronika za elektronsku bravu, brava se direktno vezuje u spoljnu jedinicu, njene karakteristike ne smeju da prelaze 12V DC / 500mA! Za brave veće snage treba koristiti dodatni ispravljač i rele mada se zbog sigurnosti ovo se preporučuje u svakom slučaju!

Ukoliko imate potrebe i nabavite još jednu spoljnu jedinicu, nju treba vezati na (DOOR2). Ovakvo se može obezbediti rad sistema na dva ulaza.

Unutrašnja jedinica

U zavisnosti od razdaljine dve jedinice, priloženi kabel može da produži stručno lice ili da je zameni prema gore opisanim preporukama. Prema potrebama dodatnu količinu priključnog kabela treba posebno kupiti. Kablove tako montirajte da se ne oštete i da budu zaštićeni od spoljnih uticaja. Pre nego što bi strujni adapter uključili, proverite pravilnost povezivanja!

Metalni okvir treba da se montira na zid i unutrašnju jedinicu treba zakačiti na nju i svuci je malo prema dole da se zabravi. Prethodno treba priključiti strujni adapter, utičnica se nalazi sa desne strane u gornjem redu. A spoljnu jedinicu u utičnicu (DOOR1) sa leve strane gornjeg reda. Prilikom povezivanja obratite pažnju na redosled boja!

Ako kupite još jednu ili dve unutrašnje jedinice njih isto treba povezati na (SLAVE IN ili SLAVE OUT). Ovakvo možete obezbediti ukupno na tri mesta pristup sistemu. Uređaj ne montirajte na mesta gde je jako sunce, velika temperatura ili para. Za stabilan rad u blizini ne smeju biti električni uređaji koji mogu da smetaju radu; TV, WiFi router, mikrotalasna pećnica, račun...

MOGUĆNOST KOMPLETNOG ALARMNOG SISTEMA I VIDEO NADZORA

Ovaj uređaj može biti centrala kompletnog alarmnog sistema i video nadzora u kući. Na unutrašnju jedinicu pored dve spoljne jedinice sa kamerama moguće je povezati još dve dodatne kamere za video nadzor i senzore za otvaranje, na primer za detekciju otvaranja vrata ili prozora. Slika ilegalnog ulaza se može pratiti i na TV prijemu ili monitoru, potom se dešavanje može snimiti ili napraviti fotografija koja se snima na postavljenu microSD memorijsku karticu.

Ovu mogućnost koristite sa prethodnom konsultacijom stručnog lica. Dodatnu opremu možete kupiti u stručnim radnjama.

PRIJEM POSETIOCA

Pritisikom tastera na spoljnoj jedinici začuće se zvučni signal na obe jedinice u trajanju od oko 30 sekundi, aktiviraće se monitor u trajanju od oko 90 sekundi na kojem će se moći videti posetioc.

 Ako želite razgovarati sa posetiocem pritisnite veliki taster za ODGOVOR, ovim razgovor može da počne.

 Ako je montirana električna brava, pritisikom tastera možete pustiti posetioca u kuću. Aktiviranjem električne brave LED osvetljenje tastera spoljne jedinice će se promeniti. Brava se može aktivirati samo ako je veza uspostavljena, ovako se sprečava nenamerno otvaranje.

 Na kraju završite razgovor. (I u toku zvonjenja ovim tasterom se može prekinuti poziv.)

- *Ukoliko imate dve spoljne jedinice i skoro se u isto vreme pritisnu oba tastera, prioritet će dobiti onaj taster (kamera) koja je prva pritisnuta. Monitor neće da signalizira da je pritisnut i drugi taster – samo nakon što se završio poziv sa prvo pritisnutog tastera.*
- *Monitor će se i automatski isključiti nakon oko 2 minuta. Toliko može da traje jedan razgovor.*
- *Ukoliko ne primite poziv, monitor se isključuje nakon 1,5 minuta.*
- *U režimu ODGOVOR – u zavisnosti od POĐEŠAVANJA u meniu – može se napraviti manualna fotografija ili video snimak pritisikom na taster POĐEŠAVANJE sa strane monitora. U trenutku pritiska tastera i automatski se napravi jedna fotografija.*

PREUSMERAVANJE DOLAZNOG POZIVA NA DRUGU UNUTRAŠNJU JEDINICU

Ako je već u toku razgovor sa posetiocem, poziv se može preusmeriti na drugu unutrašnju jedinicu.

 Pritisnite INTERCOM taster i čuće se zvuk zvonjenja.

 Na drugoj unutrašnjoj jedinici se može primiti poziv sa tasterom ODGOVOR.

 Ako je montirana električna brava, posetioc se može pustiti i sa te unutrašnje jedinice.

 Na kraju završite razgovor.

- Prilikom preusmeravanja prva unutrašnja jedinica se isključuje i zvuči druga unutrašnja jedinica. Istovremeno će se na monitoru pojaviti i slika sa kamere.
- Preusmeravanje će da radi samo ako su unutrašnje jedinice pravilno povezane i ako je jedan u meniju podešen kao „MASTER”, a drugi kao „SLAVE”.

POSMATRANJE

U pripravnim stanju pritiskom tastera POSMATRANJE možete pratiti i čuti okolinu oko kamere u trajanju od 60 sekundi, vaš glas se neće čuti na zvučniku spoljne jedinice. Na unutrašnju jedinicu moguće je vezati dve spoljne jedinice i još dve dodatne kamere. Ukoliko su u PODEŠAVANJIMA dodate kamere na unutrašnjoj jedinici naizmenično se mogu pratiti čak 4 kamere. Pritiskanjem tastera POSMATRANJE možete i birati sliku kamere u trajanju od 60-60 sekundi jedan za drugim: DOOR1-CAM1-DOOR2-CAM2, potom isključenje monitora.

 U toku posmatranja ukoliko želite razgovarati sa licem koji se nalazi ispred kamere, pritisnite taster ODGOVOR.

 Ako je montirana električna brava, posetioc se može pustiti pritiskom tastera.

 Na kraju završite razgovor i isključite monitor.

- Ako imate samo jednu spoljnu jedinicu, ponovnim pritiskom tastera POSMATRANJE izlazite iz ovog režima ili nakon 60 sekundi funkcija će se automatski isključiti. U ovom slučaju u PODEŠAVANJIMA treba da su isključene dodatne kamere: DOOR2, CAM1, CAM2.
- U slučaju dve unutrašnje jedinice na obe jedinice može da se pokrene posmatranje okoline.
- Ukoliko je u toku jedan razgovor sa jedne spoljne jedinice i pritisne se taster druge spoljne jedinice, razgovor će se prekinuti i uz zvučnu pratnju pojaviće se slika sa kamere druge spoljne jedinice. Poziv se mora primiti u ovom slučaju sa tasterom ODGOVOR.
- U režimu POSMATRANJE – u zavisnosti od PODEŠAVANJA u meniju – može se napraviti manualna fotografija ili video snimak pritiskom na taster PODEŠAVANJE (≡) sa strane monitora. U trenutku pritiska tastera i automatski se napravi jedna fotografija.

KREIRANJE FOTOGRAFIJE ILI VIDEO SNIMKA

- U slučaju zvonjenja ili na signal izgrađenog alarmnog sistema u zavisnosti od podešavanja menija – automatski se kreira fotografija ili video snimak. Snimak se može i manualno uraditi u režimu razgovora ili posmatranja pritiskom tastera PODEŠAVANJA. U FOTO režimu se može snimiti oko 80 do 120 fotografija na unutrašnjoj memoriji (64M), koja se može proširiti microSD karticom. Količina fotografija zavisi od sadržaja, svetlosti, boja.
- Za VIDEO režim je neophodna upotreba dodatne memorijske kartice** (nije u sklopu). Odabir vrste snimka, da li je fotografija ili je video snimak, odabira se u MODE meniju. Snimljeni materijal se može pregledati u meniju FILES.
- Dužina video snimka koji se isključivo može snimati na memorijsku karticu, limitirana je na 14 sekundi.
 - Preporučuje se microSD kartica CLASS10 i da ne bude veća od 32GB.
 - Prilikom kreiranja snimka na sredini gornjeg dela monitora trepti simbol. A sa desne strane se može čitati naziv aktivne kamere (DOOR1, DOOR2, CAM1, CAM2).
 - Odabirom jednog snimka u FILES, taster PODEŠAVANJA pruža tri mogućnosti: pregled fotografije ili video snimka, brisanje, ili brisanje svih snimaka.
 - Naziv fajla sadrži vreme i datum snimka.

- Fotografije se kreiraju u JPG, a video snimci u AVI formatu. Premeštanjem memorijske kartice u računar, snimci se i tamo mogu pregledavati.
- Fotografije sa unutrašnje memorije se mogu kopirati (sigurnosna kopija) na memorijsku karticu: SYSTEM / INFORMATION / BACKUP PICTURES

PRIKAZ SLIKE KAMERA NA TV PRIJEMNIKU

Slika aktuelnog monitora može se prikazati i na TV prijemniku ili monitoru koji poseduje video ulaz. Za ovu funkciju treba povezati unutrašnju jedinicu sa TV prijemnikom se specifičnim priključnim kablom (opcija). Kabel se na unutrašnjoj jedinici povezuje na izlaz TV-G (VIDEO OUT). Za ovo povezivanje potražite savet stručnog lica! Pošto je sistem proširiv sa dodatnim kamerama i senzorima otvaranja slika se momentalno može pojaviti i na prijemniku – pogledajte skicu povezivanja. Pored toga napraviće se i fotografija ili video snimak.

INTERCOM: RAZGOVOR IZMEĐU UNUTRAŠNJIH JEDINICA

Ukoliko imate barem dve unutrašnje jedinice one se mogu zvati međusobno.

 Pritisnite taster INTERCOM i oglasite se melodija zvona.

 Na drugoj unutrašnjoj jedinici primite poziv ODGOVOR.

 Na kraju završite razgovor sa.

- Ukoliko u toku razgovora neko pozvoni, razgovor se prekida i na monitoru će se pojaviti slika posetioca. Na uobičajan način tasterom ODGOVOR primite poziv.
- InterCom funkcija radi samo u slučaju ako je jedna jedinica „MASTER”, a druga u „SLAVE” modu.

PODEŠAVANJE MENIJA

Sa desne strane monitora od gore prema dole nalaze se ležište za microSD karticu za memorisanje fotografija i video snimaka, taster PODEŠAVANJA (zupčanik), tasteri za gore/dole i podešavanje jačine zvuka monitora.

 Taster PODEŠAVANJA: u toku razgovora ili razgledanja kreira fotografiju ili video snimak / u pripravnim stanju aktivira se MENI / ulazak u podmeni i funkciju / potvrđuje podešeni parametar

 Taster za KORAK: odabir željenog menija / korak napred-nazad u određenim listama / promena parametara / postavljanje numeričke vrednosti

- Ako tasterima za korak odaberete RETURN simbol, potpm pritisnete taster PODEŠAVANJE, prelazite korak nazad u meniju – sve dok ne izadete iz menija.
- Iz menija direktno možete izaći i tasterom KRAJ POZIVA.
- Ukoliko ne koristite uređaj on će automatski napustiti MENI nakon 60 sekundi.

Za ulaz u glavni MENI, pritisnite taster PODEŠAVANJA. Tasterima za KORAK odaberite željeni podmeni i pritisnite PODEŠAVANJA. Većina menija ima i podmenije ili druga podešavanja. I u njih se ulazi i podešava se na isti način. Nakon podešavanja odaberite RETURN (nazad) da bi se vratili korak nazad, i pritisnite taster PODEŠAVANJA.



Primer za podešavanje tačnog vremena: PODEŠAVANJA za prikaz glavnog menija / tasterima za korak idite na SYSTEM ikonicu / stisnite PODEŠAVANJA / stanite na ikonicu TIME / stisnite PODEŠAVANJA / stanite na godinu / stisnite PODEŠAVANJA / godinu podesite tasterima za korak

/ podešavanje potvrdite tasterom PODEŠAVANJA / odaberite mesec / stisnite PODEŠAVANJA / podesite aktuelni mesec / stisnite PODEŠAVANJA / stanite na dane / stisnite PODEŠAVANJA / podesite dan / stisnite PODEŠAVANJA / stanite na sat / stisnite PODEŠAVANJA / podesite sat / stisnite PODEŠAVANJA / stanite na minute / stisnite PODEŠAVANJA / podesite minute / podešavanja potvrdite sa tasterom PODEŠAVANJA / stanite na ikonicu RETURN / tasterom PODEŠAVANJA vratite se korak nazad u meniju.

SYSTEM	LANGUAGE	English, Deutsch, Francais...	odabir jezika
	TIME	Year, Month, Day, Hour, Minute	godina, mesec, dan, sat, min.
	INFORMATION	Software Version, Release Date, Format SD, Format Flash, Backup Pictures, Update, Reboot	verzija softvera i njegov datum, formatiranje memorijske kartice i unutrašnje memorije, sigurnosna kopija fotografija na karticu, ažuriranje, ponovno pokretanje
RING	Ring Select	Door1: 01-12 , Door2: 01-12	12 melodija za spoljne jedinice
	Ring Volume	Ring Vol1, Ring Vol2, Ring Vol3(Time / Volume / Ring Time)	tri jačine zvuka i vremena zvonjenja za tri perioda dana za unutrašnju jedinicu
MODE	Mode	Master / Slave	odabir primarni / sekundarni uređaj
	Door 2 Status	ON-OFF	aktivacija druge spoljne jedinice
	Door1 Unlock Time	0 - 10s	vreme rada 1. elektronske brave
	Door2 Unlock Time	0 - 10s	vreme rada 2. elektronske brave
	Record Mode	Snapshot / Record	tip snimka: fotografija ili video snimak
ALARM	CAM1 Sensor Type	ON / OFF	aktivacija 1. senzora otvaranja
	CAM2 Sensor Type	ON / OFF	aktivacija 2. senzora otvaranja
	CAM1	ON / OFF	aktivacija prve kamere za video nadzor
	CAM2	ON / OFF	aktivacija druge kamere za video nadzor
	CAM1 Ring Time	0 - 30s	Vreme zvučnog signala prvog senzora otvaranja
	CAM2 Ring Time	0 - 30s	Vreme zvučnog signala drugog senzora otvaranja

	Alarm Record	Snapshot / Record	tip snimka: fotografija ili video snimak
COLOUR	Door 1	Brightness / Contrast / Colour	1.spoljna jedinica: jačina svetlosti / oštrina slike / boja (0-50)
	Door 2	Brightness / Contrast / Colour	2.spoljna jedinica: jačina svetlosti / oštrina slike / boja (0-50)
	CAM 1	Brightness / Contrast / Colour	1.sigurnosna kamera: jačina svetlosti / oštrina slike / boja (0-50)
	CAM 2	Brightness / Contrast / Colour	2.sigurnosna kamera: jačina svetlosti / oštrina slike / boja (0-50)
FILES	Record Files	Play / Delete File / Delete All	video reprodukcija, brisanje, brisanje svih video zapisa
	Snapshot Files	Play / Delete File / Delete All	pregled fotografija, brisanje, brisanje svih fotografija
RETURN			korak nazad / izlaz

SYSTEM

- odaberite jezik menija
- podesite tačno vreme i datum
- možete proveriti verziju softvera i datum, možete formatirati memoriju, kopiranje fotografija, osvežavanje programa, i resetovanje programa (samo stručno lice)
- nakon postavljanja microSD kartice (opcija) preporučuje se prvo formatiranje
- u zavisnosti od statusa uređaja nisu dostupne sve funkcije

RING

- odabir raznih zvučnih signala za spoljne jedinice, ukoliko kasnije kupite još jednu spoljnu jedinicu
- do tri perioda dana možete podesiti jačinu i trajanje zvučnog signala (primer: za vreme odmora slabiji zvuk i kraće vreme)
- period: 00:00-23:59 / jačina zvuka: 00-10 / vreme trajanja: 15-60s
- ako u meniju podešavate jačinu zvuka, prvo tasterom na monitoru zvuk pojačajte do kraja (utiču jedan na drugi)

MODE

- prvo unutrašnju jedinicu podesite kao primarnu jedinicu: MASTER
- ako kasnije kupite još jednu unutrašnju jedinicu nju podesite kao sekundarni (SLAVE) uređaj (obeležena utičnica SLAVE na skici povezivanja!)
- U slučaju dve unutrašnje jedinice, alarme na Master uređaju
- dodatne spoljne jedinice, kamere/senzori otvaranja treba da su povezani na MASTER primarni uređaj
- u slučaju jedne spoljne jedinice isključite Door2 treba da je: OFF
- kod svake spoljne jedinice moguće je posebno podesiti električnu bravu (nije u sklopu) vreme rada brave (podešava je stručno lice koji montira bravu)
- brava se kupuje namenski i ugrađuje se prema tipu vrata ili kapije
- možete podesiti da li da se pravi fotografija ili video snimak u mometu pritiska tastera zvana
- kasnije tasterom PODEŠAVANJA može se snimak kreirati i manualno

ALARM

- u pomoć stručnog lica sistem se može kasnije proširiti sa još dve kamere za video nadzor i senzorima otvaranja (pogledaj skicu povezivanja)
- u slučaju podešavanja CAM1, CAM2 Sensor Type „ON“ sistem će da prepozna da li su senzori otvaranja sa mirnim ili radnim kontaktom
- nakon montaže senzora otvaranja i kamere mogu da aktiviraju zvučni signal odnosno da naprave fotografiju ili video snimak

- ALARM podešavanja bi trebalo da podešava stručno lice koji montira kamere

COLOUR

- moguće je podesiti kvalitet slike sve 4 kamere koje se maksimalno mogu priključiti na sistem (svetlost – oštrina slike - boja)
- u osnovnom setu podešava se samo slika jedne spoljne jedinice

FILES

- u dva nezavisna foldera možete naći fotografije i video snimke
- nazivi fajlova sadrže datum i vreme kreiranja zapisa
- odabrani fajl pritiskom na taster PODEŠAVANJA pruža tri mogućnosti: pregled fotografije ili video snimka, brisanje, ili brisanje svih snimaka

RETURN

- Ako tasterima za korak odaberete RETURN simbol, potom pritisnete taster PODEŠAVANJE, prelazite korak nazad u meniju – sve dok ne izađete iz menija.
- ako ne pritisnete ni jedno dugme, nakon 60 sekundi uređaj automatski napušta meni

DODATNE INFORMACIJE O FUNKCIJAMA ALARMA (ALARM OPCIJA)

Pored dve spoljne jedinice sa kamerama stručno lice može da proširi sistem sa još dve dodatne kamere za video nadzor i senzorima otvaranja (CAM1 i CAM2 priključni na primarnoj MASTER unutrašnjoj jedinici).



Radom kontakata ALM i GND alarmiranje na zvučniku unutrašnje jedinice u trajanju oko 120 sekundi. Ako u toku alarmiranja pritisnete taster KRAJ RAZGOVORA alarmiranje prestaje. U zavisnosti od podešavanja prilikom alarmiranja kreira se fotografija ili video snimak.

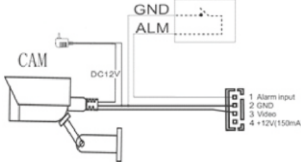

- kontakti mogu biti sa mimim ili radnim kontaktom u slučaju podešavanja CAM1, CAM2 Sensor Type „ON“ sistem će da prepozna da li su senzori otvaranja sa mimim ili radnim kontaktom – može se koristiti bilo koja varijanta
- potrebno je posebno napajanje +12 V za senzore otvaranja i dodatne kamere (bez posebnog napajanja obezbeđeno je samo maks.150 mA)
- funkcije ALARM treba da podešava stručno lice koji vrši montažu

UPOTREBA RFID KLJUČA

Ukoliko je ugrađena i električna brava pored toga da se sa pritiskom tastera može pustiti posetilac postoji i jednostavno rešenje za ukucane koji dolaze kući da deaktiviraju bravu i uđu u kuću. Jedan od 5 priloženih elektronskih ključeva približite RFID prijemniku na spoljnoj jedinici i brava će se deaktivirati oko 3 sekunde. Deaktiviranje brave prati kratki zvučni signal i promena boje svetla oko tastera spoljne jedinice. Ovi ključevi poseduju posebne kodove koji su upotrebljivi samo sa Vašim interfonom.

Ugrađeni RFID modul pored mogućnosti otvaranja brave služi i za brisanje i pisanje novih kodova na ključeve. Može da se desi da se ključ izgubi ili nekome kome ste ranije dali ključ pa ga ne želite više pustiti u kuću. Iz tog razloga postoji mogućnost brisanja svih kodova iz RFID čitača. Nakon brisanja ponovo treba upariti sve plave ključeve sa čitačem. Ukoliko neki ključ ne uparite ponovo (na primer izgubljeni ključ) sa tim ključem se više ne može otvoriti brava. Ako želite podeliti više od 5 ključeva ili želite nadoknaditi izgubljeni ključ, to možete uraditi kupovinom dodatnih ključeva: „DPV 270RFID“. Ove nove ključeve pre upotrebe treba registrovati na čitaču. Sistem može da kontroliše maksimalno 24 ključa.

Značenje boja: plavi ključ je za korisnike (USER) za otvaranje brave, crveni, brisanje (CLEAN) briše sve kodove svih registrovanih ključeva, žuti (ADD) ključ služi za dodeljivanje ključeva. Dobljeni ključevi su već registrovani na sistem. Po potrebi sledeće mogućnosti su na raspolaganju.

Dodeljivanje novog korisničkog plavog ključa:

Približite **žuti** ključ čitaču i začuće se dva kratka beep signala. Približite novi plavi ključ čitaču i začuće se. Tri zvučna signala ukazuju na neuspelo dodavanje. Uspešno dodavanje se signalizira dužim zvučnim signalom. Nakon od ~20 sekundi uređaj izlazi iz režima registracije ključa, isto će se desi i ako ponovo približite žuti ključ. Izlaz iz ovog režima prati duži zvučni signal. Novo dodeljeni ključevi će dobiti isti kod kao i ranije registrovani ključevi.

Brisanje svih ranije registrovanih (plavih) ključeva:

Približite čitaču **crveni** (CLEAN) ključ za brisanje. Nakon dugačkog zvučnog signala biće obrisani svi do tada registrovani plavi ključevi. Nakon zvučnog signala uradaj se vraća u normalan režim rada. Pokušaj otvaranja brave sa ne registrovanim ključem prati tri kratka zvučna signala a brava se neće otvoriti. Ako želite brisane ključeve možete ponovo registrovati u sistem.

Ako primetite probleme vezane za registraciju ključeva, obratite se ovlašćenom serisu!

OTKLANJANJE GREŠAKA

Ako nema slike ili tona, proverite

- da li su povezivanja prema propisu
- ima li mrežnog napajanja
- da nije oštećen neki kabel

Ako je slab zvuk ili je loš kvalitet slike, proverite

- da li ste koristili kablove odgovarajućeg preseka
- da ne koristite duže kablove od preporučenih
- da ne prave smetnje neki električni uređaji u blizini
- da li je jačina zvuka podešena pravilno u meniju i sa strane uređaja

ČIŠĆENJE

Pre čišćenja isključite strujni adapter iz struje! Koristite mekane suve krpe. Displej prebrišite vlažnom maramicom da ga ne bi ogrebali! Ne koristite agresivna hemijska sredstva!

SPECIFIKACE

MŮŽNOST ROZŠÍŘENÍ NA MULTIFUNKČNÍ BEZPEČNOSTNÍ SYSTÉM

- extra tenký monitor, velikost 7" (17,5 cm) a venkovní kamerová jednotka
- možnost rozšíření: 2 venkovní kamerové jednotky, 3 interiérové jednotky s monitorem, 2 monitorovací kamery, 2 senzory otevírání dveří, výstup pro televizor* • rychlé, pohodlné, bezpečné a hygienické otevírání dveří pro všechny členy rodiny • 5+2 senzorové klíče k bezdotykovému otevírání zámku** • vyhotovování snímků nebo videozáznamů o návštěvníkovi • možnost automatického a manuálního záznamu • možnost rozšíření kapacity paměti pomocí microSD karty (není součástí balení) • možnost nastavení hlasitosti zvuku a doby vyzvánění podle denní doby • InterCom: v případě více interiérových jednotek funkce domácího telefonu • pod monitorem podsvícená dotyková tlačítka • venkovní jednotku lze umístit mimo stěnu • kamera s nočním režimem, se skrytými infračervenými LED diodami • podsvícené tlačítko zvuků, hliníkový přední panel • na každé jednotce možnost volby vyzvánění melodie (12) • funkce monitorování okolí a vyhotovení fotografií nebo videozáznamů • v případě použití elektronického zámku funkce zamykání (opce) • regulace citlivosti mikrofonu a hlasitosti hovoru • na monitoru možnost nastavení jasů, ostrosti obrazu, barvy, hlasitosti • kabel se 4 žilami pro propojení jednotek • jazyk grafického menu: EN, HU, SK, CZ, CN • příslušenství: rám odolný dešti, nástěnná konzole pro upevnění monitoru, napájecí kabel (~10 m), síťový adaptér, upevňovací prvky • napájení: síťový adaptér, v příslušenství, síťový adaptér, montážní materiál, 7 RFID senzorových klíčů (DPV 270RFID) • venkovní / interiérová jednotka: ~80 x 160 x 30 mm / 180 x 180 x 20 mm

POUŽÍVÁNÍ

Přístroj je ideální jako náhrada klasických audiosystémů domovních telefonů nebo dveřních zvonků. Systém lze rozšířit o další venkovní kamerovou jednotku a druhou interiérovou jednotku (nejsou součástí balení). Kromě toho nezávisle na typu lze systém rozšířit o další dvě libovolné monitorovací kamery a externí senzory otevírání dveří (není dodáváno v příslušenství). Video výstup lze zapojit do jakéhokoli televizoru nebo monitoru. V takovém případě je nutné, aby instalaci prováděla odborně vyškolená osoba a je zapotřebí zakoupit další příslušenství. Možnost automatického nebo manuálního vyhotovení snímku nebo videozáznamu o návštěvníkovi, je-li použita microSD karta (není dodávána v příslušenství), je možné zvýšit kapacitu ukládaných záznamů. Z bytu lze ovládat otevírání dvou dveřních zámků, které jsou propojeny s venkovními jednotkami.

Kvalita zvuku a obrazu se odvíjí od vzdálenosti mezi přístroji a od průřezu použitých kabelů. Doporučujeme použít kabely v délce a s minimálním průřezem dle níže uvedeného: **0 - 10 m: 4 x 0,3 mm² / 10 - 30 m: 4 x 0,5 mm² / 30 - 50 m: 4 x 0,75 mm²**

Vhodný kabel se 4 žilami je nutné obstarat zvlášť, pokud budete potřebovat kabel delší, než je kabel v délce téměř 10 metrů dodávaný v příslušenství. V případě obou jednotek je nutné dbát na zapojení kabelů podle předpisů. Pořadí barevných vodičů venkovní jednotky ve směru zleva doprava musí být shodné s pořadím barevných vodičů interiérové jednotky ve směru shora dolů (např. DOOR1)! Barvy vodičů je nutné zkontrolovat, obecně jsou však používány následující barvy:

zelená: AUDIO / **černá:** (-) GND / **žlutá:** VIDEO / **červená:** +12 V

Kontakty venkovní jednotky číslo 5 a 6 lze propojit s elektronickým zámkem. Pro tento účel je nutné použít vodič se 2 žilami, v požadované délce: **2 x 1,0 mm²** (není dodáváno v příslušenství).

Máte-li na dveřích instalovaný elektrický zámek, pak náhradní, bezdotykové, senzorové klíče v modré barvě (RFID) umožňují pohodlné otevírání dveřního zámku všem členům rodiny.

Domovní videotelefon by měl uvádět do provozu odborník! Menu používá několik jazyků, v závislosti na uživateli může být při používání nutná základní znalost anglického jazyka.

UVEDENÍ DO PROVOZU

Venkovní jednotka

Je zapotřebí zajistit ochranu před vlivem počasí. Venkovní jednotku umístěte na místo chráněné před srážkami a bezprostředním působením slunečního záření! Přímé sluneční záření může negativně působit na kvalitu přenášeného obrazu! Bude-li to nutné, použijte speciální ochranný kryt! Venkovní jednotka je napájena prostřednictvím monitoru. Pružinové kon-

takty zapojte podle schématu zapojení. Na zadním panelu lze nastavit – šroubovákem – citlivost mikrofonu (levý šroub) a hlasitost reproduktorů (pravý šroub). Po instalaci rámu chráničích před deštěm umístěte na háček nacházející se v horní vnitřní části rámu kameru, potom ji stáhněte směrem dolů a krátkým šroubem (dodávaný v příslušenství) ji dole připevněte k rámu. Z objektivu odstraňte ochrannou fólii, je-li použita. Je-li jednotka vybavena elektronickým zámkem, pak je nutné propojit jej s venkovní jednotkou. Pokud nepoužijete vnější proudový obvod pro otevírání vchodu, pak spotřeba elektronického zámku nesmí překročit hodnotu 12V DC / 500mA! V případě použití zámku s vyšším příkonem je nutné použít i externí transformátor a relé, obecně se to však doporučuje vždy!

Pokud si zakoupíte ještě další venkovní jednotku stejného typu, můžete ji také propojit s interiérovou jednotkou (DOOR2). Tak zajistíte funkčnost systému u dvou vchodů.

Interiérová jednotka

V závislosti na vzdálenosti obou jednotek může kabel dodávaný v příslušenství odborně vyškolená osoba prodloužit nebo vyměnit, a to podle pokynů uvedených v části „POUŽÍVÁNÍ“. Potřebné kabely je nutné zakoupit zvlášť, podle daných požadavků. Kabely vedte tak, aby nedošlo k jejich poškození, a na takovém místě, aby byly chráněny před vlivem počasí a fyzickým poškozením. Předtím, než zapojíte síťový adaptér, zkontrolujte správnost všech zapojení!

Kovový rám dodávaný v příslušenství připevněte šrouby na stěnu, potom na rám zavěste interiérovou jednotku a stáhněte ji směrem dolů až na doraz. Předtím je nutné síťový adaptér zapojit do zásuvky umístěné v horní řadě na okraj pravé strany. Zástrčku venkovní jednotky pak do první zásuvky umístěné nahoře vlevo (DOOR1). Věnujte pozornost tomu, aby pořadí čtyř barevných vodičů venkovní jednotky bylo u venkovní a interiérové jednotky stejné!

Pokud si opatříte ještě jednu nebo dvě interiérové jednotky stejného typu, můžete je také připojit k první interiérové jednotce (SLAVE IN nebo SLAVE OUT). Tímto způsobem zajistíte, aby systém fungoval až ve třech místnostech / patrech / budovách. Přístroj neumísťujte na takové místo, kde by byl vystaven působení slunečního záření, vysokých teplot nebo vlhkosti. V blízkosti přístroje by se neměla nacházet taková elektronická zařízení, která by mohla rušit provoz přístroje, např. televizor, Wi-Fi router, mikrovlnná trouba, počítač...

MŮŽNOST POUŽÍVÁNÍ SYSTÉMU KOMPLETNÍHO ALARMU A MONITOROVÁNÍ

Tento přístroj může být centrálou kompletního domácího systému alarmu a monitorování. K interiérové jednotce můžete vedle 2 kamerových venkovních jednotek zapojit další 2 libovolné monitorovací kamery a senzory signalizující například otevírání dveří a oken. Obraz nepovolané osoby je možné zobrazit na televizoru nebo na monitoru, přičemž je možné vyhotovit snímek nebo videozáznam takové osoby a záznamy uložit na microSD kartu vloženou do interiérové jednotky.

Tuto možnost konzultujte s příslušným k podměnkám na daném místě s odborníkem. Další potřebné doplňky zakoupíte ve specializovaných prodejnách, podle schématu zapojení uvedeného výše.

PŘIJETÍ NÁVŠTĚVY

Po stisknutí tlačítka zvuků na venkovní jednotce bude venkovní a interiérová jednotka vydávat opakující se zvukový signál (cca. 30 vteřin) a v případě volání se zapne monitor (cca. 90 vteřin). Na monitoru bude vyobrazen obraz návštěvníka.



Pokud si přejete s návštěvou mluvit, stiskněte velké tlačítko označené nápisem ODPOVĚĎ, zvuková signalizace se vypne a můžete začít hovor.



Pokud máte k dispozici elektronický zámek, můžete návštěvníkovi tlačítkem určeným k otevírání dveří otevřít. Během otevírání dveří se změní barva LED diod prstence na venkovní jednotce. Zámek je možné otevřít zevnitř, avšak jen během navázaného kontaktu – tím je zajištěna ochrana před náhodným otevřením.



Nakonec ukončete hovor. (Při zaznění zvukového signálu tímto tlačítkem hovor ukončíte.)

- Jsou-li k dispozici dvě venkovní jednotky a tlačítko zvonku bude stisknuto (téměř) současně na obou jednotkách, pak má přednost jednotka, jejíž tlačítko bylo stisknuto dříve. Monitor nesignalizuje, když mezitím přichází signál i z druhé jednotky – až poté, kdy byl dokončen hovor na první jednotce.
- Monitor se vypíná i automaticky, po uplynutí cca. 2 minut. To je také délka jednoho hovoru.
- Pokud hovor nepřijmete, monitor se přibližně po půldruhé minutě vypne.
- V režimu ODPOVĚDI – v závislosti na stavu menu NASTAVENÍ – můžete stisknutím tlačítka NASTAVENÍ umístěném na boční straně monitoru vyhotovit manuálně snímek nebo videozáznam. V okamžiku zvonění je jeden snímek vyhotoven i automaticky.

PŘESMĚROVÁNÍ HOVORŮ MEZI INTERIÉROVÝMI JEDNOTKAMI

Jestliže již probíhá hovor s návštěvníkem podle výše uvedeného způsobu, můžete hovor přeměrovat na druhou interiérovou jednotku – např. ve vzdálenější místnosti – jinému členu rodiny.



Stisknete tlačítko INTERCOM, uslyšíte vyzváněcí melodii.



Tlačítkem ODPOVĚD můžete hovor přijmout na jiné interiérové jednotce.



Máte-li k dispozici elektronický zámek, návštěvníkovi můžete otevřít i z jiné jednotky, a to tlačítkem určeným k otevírání dveří.



Nakonec hovor ukončete.

- Při přeměrování se první interiérová jednotka vypne a bude vyzvánět cílová interiérová jednotka. Zároveň bude na monitoru vyobrazen obraz návštěvníka.
- Funkce přeměrování hovorů funguje jen v případě, je-li jedna jednotka vybavena v menu nastavením „MASTER“ a druhá nastavením „SLAVE“, a tato nastavení jsou správně zapojena.

FUNKCE MONITOROVÁNÍ

Když v pohotovostním stavu stisknete tlačítko MONITOROVÁNÍ, můžete zkontrolovat okolí vchodu (cca. 60 vteřin). Uslyšíte, co se venku děje, ale Váš hlas nebude v reproduktoru venkovní jednotky slyšet.

K interiérové jednotce je možné současně zapojit 2 venkovní kamerové jednotky a další 2 kamery. Jsou-li v menu NASTAVENÍ všechny kamery povoleny, na interiérové jednotce si můžete postupně prohlédnout obraz snímaný až 4 kamerami.

Opakovaným stisknutím tlačítka MONITOROVÁNÍ můžete střídát obrazy přenášené jednotlivými kamerami, postupně vždy po dobu cca. 60 vteřin: DOOR1-CAM1-DOOR2-CAM2, potom následuje vypnutí monitoru.



Pokud chcete souběžně mluvit s osobou nacházející se v bezprostřední blízkosti dané venkovní jednotky, stisknete tlačítko ODPOVĚD.



Máte-li k dispozici elektronický zámek, tlačítkem určeným k otevírání zámku můžete návštěvníka vpustit dovnitř.



Nakonec ukončete hovor a vypnete monitor.

- Máte-li k dispozici jen jednu venkovní jednotku, dalším stisknutím tlačítka MONITOROVÁNÍ tuto funkci zavřete – nebo bude tato funkce po 60 vteřinách automaticky ukončena. V menu NASTAVENÍ je nutné vypnout opce dalších kamer: DOOR2, CAM1, CAM2.
- V případě dvou interiérových jednotek můžete začít sledovat obrazy přenášené venkovními kamerami na každé jednotce.

- Probíhá-li právě komunikace s venkovní jednotkou a mezitím je na jiné venkovní jednotce stisknuto tlačítko VOLÁNÍ, bude hovor přerušen a na monitoru bude vyobrazen obraz nového návštěvníka, současně se zvukovým signálem. Hovor přijmete stisknutím tlačítka ODPOVĚD.
- V režimu MONITOROVÁNÍ okolí – v závislosti na stavu menu NASTAVENÍ – můžete stisknutím tlačítka NASTAVENÍ (ozubené kolečko) umístěném na boční straně monitoru vyhotovit manuálně snímek nebo videozáznam.

VYHOTOVĚNÍ FOTOGRAFIE NEBO VIDEOZÁNAMU

Při zvonění návštěvníkem, respektive v případě signalizace vybudovaného systému monitorování a alarmu – v závislosti na nastavení menu – je automaticky vyhotovován snímek nebo videozáznam. Tlačítkem NASTAVENÍ umístěném na boční straně můžete během hovoru nebo při používání funkce výhledu zhotovovat snímky i manuálně. V režimu FOTOGRAFIE můžete do interní paměti uložit cca. 80 až 120 snímků (64 M), kapacitu úložiště můžete rozšířit microSD kartou. Množství fotografií (velikost) závisí na obsahu snímků, například na světelných podmínkách a barvách.

K fungování režimu VIDEOZÁNAMU je nutné vložit paměťovou kartu (není dodávána v příslušenství). Daný způsob záznamu zvolíte v menu MODE. Vyhotovené snímky si můžete prohlížet a spravovat v menu FILES.

- Délka jednotlivých videozáznamů vyhotovovaných výhradně na paměťovou kartu je cca. 14 vteřin.
- Doporučovaná microSD karta by měla být alespoň třídy CLASS10, s kapacitou nejvýše 32 GB.
- Během vyhotovování úspěšného záznamu bliká uprostřed horního pásma monitoru symbol. Na levé straně je pak vyobrazen název aktivní kamery (DOOR1, DOOR2, CAM1, CAM2).
- Po zvolení nahrávky v menu FILES poskytuje tlačítko NASTAVENÍ tři možnosti: shlédnutí fotografie nebo videa, vymazání nebo vymazání všech záznamů.
- V názvu souborů je uvedeno datum a čas vyhotovení záznamu.
- Fotografie jsou vyhotovovány ve formátu JPG, videa ve formátu AVI. Po vložení paměťové karty do počítače si nahrávky můžete prohlédnout i pomocí počítače.
- Soubory uložené v interní paměti je možné kopírovat (bezpečnostní uložení) na paměťovou kartu: SYSTEM / INFORMATION / BACKUP PICTURES

SLEDOVÁNÍ OBRAZU VENKOVNÍCH KAMER NA TELEVIZORU

Aktuální obrazové záznamy na interiérové jednotce si můžete prohlédnout na televizoru nebo na monitoru vybaivených video vstupem. V takovém případě je zapotřebí prostřednictvím specifického kabelu (opce) propojit výstup TV-G (VIDEO OUT) nacházející se v zadní části interiérové jednotky s televizorem. Za tímto účelem kontaktujte odborně vyškolenou osobu! Jelikož je možné systém rozšířit o senzory otevírání dveří a monitorovací kamery – viz schéma zapojení – obraz nepovolnaného návštěvníka lze na televizoru zobrazit i okamžitě, včetně vyhotovení záznamu.

INTERCOM: HOVOR MEZI INTERIÉROVÝMI JEDNOTKAMI

Máte-li k dispozici alespoň dvě interiérové jednotky, je možné, aby tyto



v pohotovostním stavu vzájemně komunikovaly.



Stisknete tlačítko INTERCOM, uslyšíte vyzvánění. Stisknutím tlačítka ODPOVĚD na druhé jednotce volání přijmete.



Nakonec ukončete hovor.

- Pokud během interního hovoru přijde návštěva, hovor bude přerušen, bude slyšet vyzváněcí melodii a na monitoru bude vyobrazena příchozí osoba. Hovor přijmete obvyklým způsobem, tedy stisknutím tlačítka ODPOVĚD.
- Funkce InterCom funguje jen v případě, když je jedna jednotka v menu nastavena na „MASTER“ a druhá na „SLAVE“.

NASTAVENÍ MENU

Na pravé straně monitoru se nachází – v pořadí směrem shora dolů – slot pro paměťovou microSD kartu za účelem ukládání fotografií a videozáznamů, tlačítko NASTAVENÍ (ozubené kolečko), tlačítka pro vyhledávání směrem nahoru/dolů a regulace hlasitosti reproduktoru monitoru.

☰ Tlačítko NASTAVENÍ: během hovoru nebo funkce monitorování okolí vyhotovuje fotografie nebo videozáznamy / v pohotovostním stavu aktivuje funkci MENU / otevírá zvolené podmenu a funkce / potvrzuje zvolené parametry.

▲ Tlačítka VYHLEDÁVÁNÍ: volba požadovaného bodu v menu / vyhledávání směrem dopředu a zpátky v různých seznamech / změna parametrů / nastavení číselné hodnoty

- Pokud tlačítky vyhledávání zvolíte symbol RETURN a potom stisknete tlačítko NASTAVENÍ, postupíte o jednu úroveň výš – až po uzavření tohoto menu.
- Menu nastavení můžete uzavřít také tlačítkem UKONČIT HOVOR.
- Nebudete-li s přístrojem nic dělat, bude přibližně po 60 vteřinách MENU uzavřeno automaticky.

Pro zobrazení hlavního MENU stisknete tlačítko NASTAVENÍ. Tlačítky VYHLEDÁVÁNÍ zvolíte požadovaný bod menu a volbu potvrdíte tlačítkem NASTAVENÍ. Většina menu je vybavena dalšími podmenu nebo možnostmi dalších nastavení. Tyto funkce otevřete a zvolíte podobným způsobem. Po provedení daného nastavení se zvolení ikonky RETURN (zpátky) a stisknutím tlačítka NASTAVENÍ vrátíte o jeden stupeň zpět.

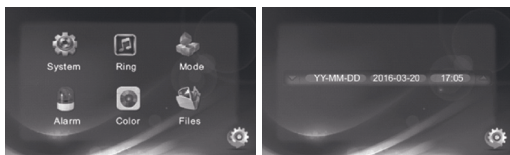

Příklad pro nastavení času: tlačítko NASTAVENÍ pro zobrazení hlavního menu / tlačítky vyhledávání přejděte na ikonku SYSTEM / tlačítko NASTAVENÍ / přejděte na ikonku TIME / tlačítko NASTAVENÍ / přejděte na rok / tlačítko NASTAVENÍ / blížící číslice roku nastavte tlačítky vyhledávání / uložte tlačítkem NASTAVENÍ / přejděte dál na nastavení měsíce / tlačítko NASTAVENÍ / nastavte aktuální měsíc / tlačítko NASTAVENÍ / přejděte na den / tlačítko NASTAVENÍ / nastavte aktuální den / tlačítko NASTAVENÍ / přejděte na hodiny / tlačítko NASTAVENÍ / nastavte hodiny / tlačítko NASTAVENÍ / přejděte na minuty / tlačítko NASTAVENÍ / nastavte minuty / uložte tlačítkem NASTAVENÍ / klikněte na ikonku RETURN / tlačítkem NASTAVENÍ se v menu vrátíte o úroveň zpátky

SYSTEM	LANGUAGE	English, Deutsch, Francois...	volitelné jazyky
	TIME	Year, Month, Day, Hour, Minute	nastavení roku, měsíce, dne, hodin, minut
	INFORMATION	Software Version, Release Date, Format SD, Format Flash, Backup Pictures, Update, Reboot	verze softwaru a datum verze, formátování paměťové karty a interní paměti, bezpečnostní ukládání snímků na kartu, aktualizace, restartování
RING	Ring Select	Door1: 01-12, Door2: 01-12	12 volitelných melodií ke 2 venkovním jednotkám

	Ring Volume	Ring Vol1, Ring Vol2, Ring Vol3(Time / Volume / Ring Time)	ke třem časovým obdobím lze nastavit tři různé stupně hlasitosti a dobu vyzvánění
MODE	Mode	Master / Slave	primární nebo sekundární jednotka
	Door 2 Status	ON-OFF	aktivování druhé venkovní jednotky
	Door1 Unlock Time	0 - 10s	doba provozu 1. elektronického zámku
	Door2 Unlock Time	0 - 10s	doba provozu 2. elektronického zámku
	Record Mode	Snapshot / Record	způsob záznamu: fotografie nebo video
ALARM	CAM1 Sensor Type	ON / OFF	aktivování 1. senzoru otevírání
	CAM2 Sensor Type	ON / OFF	aktivování 2. senzoru otevírání
	CAM1	ON / OFF	aktivování 1. monitorovací kamery
	CAM2	ON / OFF	aktivování 2. monitorovací kamery
	CAM1 Ring Time	0 - 30s	doba signalizace 1. senzoru otevírání
	CAM2 Ring Time	0 - 30s	doba signalizace 2. senzoru otevírání
	Alarm Record	Snapshot / Record	způsob záznamu: fotografie nebo video
COLOUR	Door 1	Brightness / Contrast / Colour	1. venkovní jednotka: jas / ostrost obrazu / barva (0-50)
	Door 2	Brightness / Contrast / Colour	2. venkovní jednotka: jas / ostrost obrazu / barva (0-50)
	CAM 1	Brightness / Contrast / Colour	1. monitorovací kamera: jas / ostrost obrazu / barva (0-50)
	CAM 2	Brightness / Contrast / Colour	2. monitorovací kamera: jas / ostrost obrazu / barva (0-50)
FILES	Record Files	Play / Delete File / Delete All	přehrávání videa, vymazání, vymazání všech záznamů
	Snapshot Files	Play / Delete File / Delete All	prohlédnutí fotografie, vymazání, vymazání všech fotografií
RETURN			o úroveň výš / zavřít

SYSTEM

- zvolte jazyk menu
- nastavte přesný čas a datum
- můžete zkontrolovat číslo verze interního softwaru a datum vydání, můžete zformátovat paměť, můžete ukládat fotografie, aktualizovat firmware a restartovat (jen odborně vyškolená osoba)
- vloženou microSD kartu (opce) doporučujeme nejprve naformátovat
- v závislosti na stavu přístroje nemusí být všechny funkce dostupné

RING

- jestliže si později opatříte ještě jednu venkovní jednotku, na každé z nich můžete nastavit odlišnou zvukovou signalizaci
- můžete nastavit až tři různé stupně hlasitosti a doby trvání vyzvánění, podle denní doby (např. tišší a kratší vyzvánění v čase odpočinku)
- časové období: 00:00-23:59 / hlasitost: 00-10 / čas: 15 až 60 vteřin
- pokud hlasitost nastavujete v menu, regulační tlačítko hlasitosti umístěné na boční straně předtím nastavte manuálně na maximum (tato nastavení se vzájemně ovlivňují)

MODE

- první interiérovou jednotku nastavte jako prioritní: MASTER
- zakoupíte-li později další interiérovou jednotku, měla by být nastavena jako podřízená jednotka (SLAVE), (na schématu zapojení zásuvka označená nápisem SLAVE!) V případě dvou vnitřních jednotek jsou alamy signalizovány zařízením Master.
- venkovní jednotky a další kamery/senzory otevírání zapojíte k jednotce MASTER
- v případě používání jedné venkovní jednotky vypnete status Door2: OFF
- u každé venkovní jednotky lze zvlášť nastavit čas fungování dveřního zámku (není dodáván v příslušenství), (zámek nastaví odborně vyškolená osoba při instalaci)
- zámek musí být zakoupen a instalován podle parametrů daných dveří
- možnost volby, zda bude při zvonění vyhotovena fotografie nebo videozáznam
- později lze stisknutím tlačítka NASTAVENÍ umístěného na boční straně vyhotovovat záznamy i manuálně

ALARM

- s pomocí odborně vyškolené osoby je možné domovní videotelefon kromě nejvýše dvou venkovních jednotek rozšířit o maximálně dvě další monitorovací kamery libovolného typu a senzory otevírání (viz schéma zapojení)
- v případě nastavení CAM1, CAM2, Sensor Type „ON“ systém rozpoznává, zda je jako senzor otevírání zapojen uzavírací nebo otevírací kontakt (klidový proud)
- po instalaci senzorů jsou i kamery uzpůsobeny k vydávání zvukové signálizace, respektive k automatickému vyhotovování záznamů o nepovolané osobě
- nastavení funkce ALARM provede odborně vyškolená osoba, která systém instaluje

COLOUR

- můžete nastavit kvalitu obrazu přenášeného nejvýše 4 kamerami, které lze do systému zapojit (jas – ostrost obrazu - barva)
- v případě používání základní sady můžete nastavovat kvalitu obrazu jedné venkovní jednotky

FILES

- fotografie a videozáznamy jsou ukládány do samostatných složek
- název souborů obsahuje datum a čas vyhotovení záznamu
- v případě souboru vyhledaného tlačítky vyhledávání nabízí tlačítko NASTAVENÍ tři možnosti: prohlédnutí, vymazání nebo vymazání všech fotografií/videozáznamů

RETURN

- po zvolení ikony RETURN tlačítky vyhledávání a po stisknutí tlačítka NASTAVENÍ vždy v menu postupíte o jednu úroveň VYŠE, až do uzavření menu
- pokud nestisknete žádné tlačítko, po uplynutí cca. 60 vteřin bude menu nastavení automaticky uzavřeno

DALŠÍ INFORMACE O FUNKCI ALARMU (OPCE ALARM)

Kromě až dvou venkovních jednotek s kamerami může odborně vyškolená osoba systém domovního videotelefonu rozšířit o další dvě kamery libovolného typu a senzory otevírání (zapojení CAM1 a CAM2 na interiérové jednotce MASTER).



Při aktivaci kontaktů ALM a GND bude zvukový alarm přenášen do reproduktoru interiérové jednotky, po dobu cca. 120 vteřin. Pokud během této doby stisknete tlačítko UKONČENÍ HOVORU, zvuková signalizace se vypne. V závislosti na nastavení menu lze automaticky vyhotovovat fotografie nebo videozáznamy.

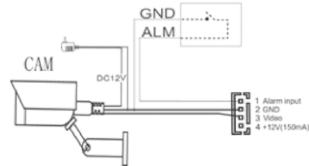

- dva senzory mohou být vybaveny kontakty pro otevírání nebo zavírání
- v případě nastavení menu CAM1, CAM2, Sensor Type „ON“ systém rozpoznává, zda je zapojen kontakt pro otevírání nebo zavírání, jako senzor otevírání lze použít kteroukoli variantu
- senzory otevírání a „cizí“ kamery potřebují externí napájení +12 V (bez toho je zajištěno max. 150 mA)
- funkce menu ALARM nastavuje odborně vyškolená osoba, která provádí instalaci

POUŽÍVÁNÍ SENZOROVÝCH KLÍČŮ (RFID)

Máte-li na dveřích instalovaný elektrický zámek, pak můžete stisknutím tlačítka nejen pohodlně otevřít dveře přicházejícím návštěvám, ale Vy i další členové rodiny budou mít zajištěn pohodlný vstup do domova. Přiblížením jednoho z 5 náhradních modrých klíčů k modulu venkovní RFID jednotky se dveřní zámek na cca 3 vteřiny otevře. To bude signalizováno krátkým zvukovým signálem a změnou kroužku na venkovní jednotce svítícího modrou barvou. Klíče jsou opatřeny individuálním kódováním náležejícím k Vašemu dveřnímu telefonu.

RFID modul je kromě funkce otevírání dveřního zámku určen také k vymazávání a novému spárování klíčů. Může se stát, že jeden z klíčů ztratíte nebo nechcete umožnit vstup někomu, komu jste dříve klíč poskytl. V takovém případě můžete jednoduše všechny klíče ze systému vymazat, abyste tak zabránili vstupu nepovolaným osobám. Po vymazání bude nutné modré klíče znovu spárovat s dveřním telefonem. Klíč, který znovu nespárujete (například ztracený klíč), již nebude uzpůsoben k otevírání daného dveřního zámku. Chcete-li zajistit vstup více než 5 osobám, případně budete chtít nahradit ztracené nebo poškozené klíče, můžete si zakoupit další sady klíčů: „DPV 270RFID“. Tyto sady je před prvním použitím zapotřebí k zařízení registrovat. Se systémem lze spárovat maximálně 24 klíčů.

Význam barevného označení: modrý uživatelský (USER) klíč je určen k otevírání, červený klíč (CLEAN) slouží k vymazání všech karet ze systému současně, žlutý klíč (ADD) slouží k přiřazení modrých klíčů. Karty dodávané s dveřním telefonem jsou již nakonfigurovány. K dispozici jsou pak níže uvedené možnosti.

Přiřazení nového modrého uživatelského klíče:

Přiblížte **žlutý** klíč k senzoru. Dvakrát opakované krátké pípnutí signalizuje, že zařízení je připraveno do režimu spárování. Požadovaný modrý klíč umístěte do blízkosti senzoru. Tři pípnutí označují neúspěšné přidání. Úspěšné párování je signalizováno delším pípnutím. Nyní můžete zaregistrovat další modrý klíč a případně pokračovat. Neprovedete-li do ~20 vteřin žádnou další akci – nebo přiblížíte-li opět žlutý klíč – zařízení uzavře režim párování klíčů. To bude signalizováno dlouhým zvukovým signálem. Nově spárované klíče budou mít stejné kódování, jako dříve spárované klíče.

Vymazání všech dříve spárovaných uživatelských (modrých) klíčů:

Červený klíč určený k vymazávání (CLEAN) přiblížte k senzoru. Delší zvukový signál formou pípnutí signalizuje, že všechny modré uživatelské klíče byly vymazány. Po odeznění zvukového signálu se přístroj vrátí do běžného provozního režimu. Klíč, který byl ze systému vymazán, pak v případě použití vydá třikrát zvukový signál a zámek již neotevře. V případě potřeby můžete pomocí žlutého klíče se systémem opět spárovat modré klíče, které budete chtít v budoucnu používat.

Zaznamenejte-li během registrace klíčů jakékoli potíže, kontaktujte odborný servis!

ODSTRANĚNÍ ZÁVAD

Není-li slyšet zvuk nebo není-li přenášen obraz, zkontrolujte, zda

- zapojení je provedeno podle předpisů
 - je v pořádku síťové napájení
 - není poškozen některý kabel
- Je-li hovor slyšet pouze potichu nebo není-li přenášený obraz kvalitní, zkontrolujte, zda
- byly použity kabely s odpovídajícím průřezem
 - nebyla překročena doporučená vzdálenost
 - na fungování nemá vliv jiné elektronické zařízení nacházející se v blízkosti
 - jsou správná nastavení menu a regulace hlasitosti umístěná na boční straně

ČIŠTĚNÍ

Před čištěním odpojte zařízení z elektrické sítě vytažením ze zásuvky! K čištění použijte měkkou, suchou utěrku. Monitor očistěte mírně navlhčenou utěrkou tak, abyste zabránili poškrábání. Nepoužívejte agresivní čisticí prostředky!



KOLOR VIDEO INTERFON

ZNAČAJKE

PROŠÍRIVO U SVĚSTRAN SUSTAV SIGURNOSTI • 7" (17,5 cm) izuzetno tanak monitor i vanjska jedinica sa kamerom • proširivost: 2 vanjske jedinice sa kamerom, 3 unutarnje jedinice s monitorom, 2 nadzorne kamere, 2 senzora za otvaranje brave, televizijski izlaz* • brzo, praktično, sigurno, higijensko otvaranje vrata za članove obitelji • 5 + 2 približna ključa za beskontaktno otključavanje • snimanje video zapisa i fotografisanje posjetilaca • mogućnost automatskog i ručnog snimanja • proširenje memorije s microSD karticom (nije uključena u pakiranje) • podesiva glasnoća i trajanje zvona prema dobu dana • InterCom: funkcija kućnog telefona u slučaju više unutarnjih jedinica • osvijetljene dodirne tipke ispod zaslona • vanjska jedinica, motaža na zid • noćni način rada kamere sa skrivenim infracrvenim LED • osvijetljena tipka zvona i aluminijska prednja ploča • odabir melodije zvona po jedinici (12) • funkcija prikaza s opcijom snimanja fotografija i video zapisa • otvaranje brave kod uporabe električne brave (opcionally) • podesiva osjetljivost mikrofona i glasnoća govora • podesiva svjetlina, oštrina, boja, glasnoća monitora • 4-žice za povezivanje • OSD višezjezični meni: EN, HU, SK, CZ, CN • pribor: okvir za zaštitu od kiše, zidni nosač za monitor, priključni kabel (~10 m), napojni adapter, oprema za montažu, 7 kom RFID približna ključa (DPV 270 RFID) • napajanje: napojni adapter, pribor • vanjska / unutarnja jedinica: ~80 x 160 x 30 mm / 180 x 180 x 20 mm

UPORABA

Uređaj je idealan za zamjenu uobičajenih interfon sustava i zvona. Može se proširiti povezivanjem druge vanjske jedinice s kamerom i druge unutarnje jedinice (nije uključeno u pakiranje). Uz to, bez obzira na vrstu, mogu se povezati dvije dodatne nadzorne kamere i vanjski senzori za otvaranje brave (nije uključeno u pakiranje). Video izlaz se može spojiti na bilo koji televizor ili monitor. Ova proširenja zahtijevaju pomoć stručne osobe i kupnju dodatne opreme. Fotografije ili video zapisi posjetitelja mogu se automatski ili ručno snimati, a njihova pohrana može se proširiti umetanjem microSD kartice (nije uključena u pakiranje) u uređaj. Iz stana se mogu otvoriti dvije električne brave, treba ih spojiti na vanjske jedinice.

Odgovarajuća kvaliteta zvuka i slike ovisi o udaljenosti između uređaja i presjeku upotrijebljenog kabela. Za datu dužinu preporučujemo najmanje sljedeće presjeke kabela: **0 - 10 m: 4 x 0,3 mm² / 10 - 30 m: 4 x 0,5 mm² / 30 - 50 m: 4 x 0,75 mm²**

Odgovarajući 4-žični kabel morate kupiti zasebno ako trebate dužinu od 10 metara dugog kabela uključenog u pakiranje. Provjerite je li kabel pravilno spojen za obje jedinice. Redoslijed obojenih žica vanjske jedinice je slijeva udesno, isti je redoslijed žica unutarnje jedinice od vrha do dna (npr. DOOR1). Potrebno je provjeriti, ali obično se koriste ove boje: **zelena: AUDIO / crna: (-) GND / žuta: VIDEO / crvena: +12 V**

Priključni 5 i 6 vanjske jedinice mogu se povezati s električnom bravom. Da biste to učinili, upotrijebite dvožilni kabel zelene dužine **2x1,0 mm²** (nije uključen u pakiranje).

Ako je ugrađena električna brava, moguće je jednostavno otvoriti bravu za članove obitelji koji dolaze kući s plavim, beskontaktnim ključevima (RFID) dodatka.

Obratite se stručnoj osobi za instalaciju sustava. Izbornik je višezjezičan, ovisno o korisniku, tijekom uporabe može biti potrebno osnovno znanje engleskog jezika.

INSTALACIJA

Vanjska jedinica

Mora se osigurati zaštita od vremenskih prilika. Vanjsku jedinicu instalirajte na suho mjesto zaštićeno od kiše i izravne sunčeve svjetlosti. Izravna sunčeva svjetlost može pogoršati kvalitetu slike. Ako je potrebno, upotrijebite poseban zaštitni poklopac. Vanjska jedinica napaja se iz monitora. Spojite se konektorima prema shemi ožičenja. Sa stražnje strane možete pomoću odvijača prilagoditi osjetljivost mikrofona (lijevi vijak) i glasnoću zvučnika (desni vijak). Nakon postavljanja okvira za zaštitu od kiše, postavite kameru na vješalicu s unutarnje i gornje strane okvira za zaštitu od kiše, a zatim ga povucite prema dolje i pričvrstite na dno kratkim vijkom (pribor). Uklonite zaštitnu foliju s leće, ako postoji. Ako koristite i električnu bravu, ona mora biti spojena na vanjsku jedinicu. Ako ne koristite napajanje električne brave, snaga električne brave ne smije premašiti parametre 12 V DC / 500 mA. Dodatni transformator i relej moraju se koristiti za upravljanje blokadom veće snage, ali to se u osnovi preporučuje u svim slučajevima.

Ako kupite drugu vanjsku jedinicu istog tipa, također je možete spojiti na unutarnju jedinicu (DOOR2). To osigurava rad sustava na oba ulaza.

Unutarnja jedinica

Ovisno o udaljenosti između dviju jedinica, priključni kabel koji je isporučen, stručna osoba može produžiti ili zamijeniti kako je opisano u odjeljku "UPO-RABA". Potrebno ožičenje mora se kupiti zasebno na temelju individualnih potreba. Postavite ih tako da se ne ošteite i da budu zaštićeni od vremenskih i fizičkih utjecaja. Prije nego što priključite napojni adapter, provjerite je li pravilno spojen.

Pričvrstite metalni okvir na zid, objesite, a zatim povucite prema dole unutarnju jedinicu dok se ne zaustavi. Prvo priključite adapter za izmjeničnu struju u krajnju desnu utičnicu na gornjem redu. Vanjska jedinica spojena je na gornji lijevi prednji konektor (DOOR1). Provjerite je li redoslijed četiri žice u boji jednak za vanjske i unutarnje jedinice.

Ako kupite jednu ili dvije dodatne unutarnje jedinice istog tipa, možete je spojiti na prvu unutarnju jedinicu (SLAVE IN ili SLAVE OUT). To osigurava rad sustava u do tri prostorije / kata / zgrade. Ne postavljajte uređaj na mjesto izloženo sunčevoj svjetlosti, visokim temperaturama i vlazi. U blizini ne smije biti električne opreme koja bi mogla ometati njegov rad; npr. TV, WiFi router, mikrovalna pećnica, računalo...

MOGUĆNOST KOMPLETNOG SUSTAVA ALARMA I NADZORA

Ovaj uređaj može biti središte kompletnog kućnog alarma i nadzornog sustava. Uz vanjsku jedinicu s do 2 kamere, na unutarnju jedinicu možete povezati dvije dodatne nadzorne kamere i prekidače senzora za otvaranje vrata, na primjer da naznačite otvaranje vrata i prozora. Slika nepoželjnog uljeza može se čak gledati na televizoru ili monitoru dok se fotografija ili video snimak snima na microSD karticu umetnutu u unutarnju jedinicu. O ovom se posavjetujte sa stručnom osobom, uzimajući u obzir lokalne specifičnosti. Potrebni dodatni pribor možete nabaviti u specijaliziranim prodavaonicama, na temelju gornjeg dijagrama ožičenja.

PRIMANJE POSJETITELJA

Pritiscom na tipku zvona na vanjskoj jedinici, vanjska i unutarnja jedinica se uzastopno oglašavaju zvučnim signalom (približno 30 s) i zaslon se uključuje tijekom poziva (približno 90 s). Slika posjetitelja prikazuje se na monitoru.

 Ako želite razgovarati s njim / njom, pritisnite veliku tipku ANSWER i zvono će se uišati, razgovor može započeti.

 Ako imate električnu bravu, posjetitelja možete pustiti unutra tipkom za otpuštanje brave. Kad se zalvarac otvori, promijeni se boja LED prstena na vanjskoj jedinici. Brava se može otvoriti samo s unutarnje strane tijekom spajanja - to štiti od slučajnog otvaranja.

 Na kraju, prekinite razgovor. (Ovu tipku možete koristiti i za otkazivanje poziva kad se oglasi zvuk zvona.)

- *Ako imate dvije vanjske jedinice i istodobno (skoro) pritisnete tipku za zvonjenje na obje, prednost će imati prva jedinica tipke za poziv. Monitor neće naznačiti prima li druga vanjska jedinica alarm u međuvremenu - samo ako ste završili razgovor s prvom jedinicom.*
- *Monitor se automatski isključuje nakon približno 2 minute. To može biti dužina razgovora.*
- *Ako ne odgovorite na poziv, monitor će se isključiti nakon jedne i pol minute.*
- *U načinu rada ANSWER, ovisno o statusu izbornika SETTING, možete ručno snimiti fotografiju ili videozapis pritiscom na tipku SETTING na bočnoj strani monitora. Snimka se snima automatski u trenutku zvonjenja.*

PROSLJEĐIVANJE POZIVA IZMEĐU DVIJU UNUTARNJH JEDINICA

Ako se razgovor s posjetiteljem već odvija kako je gore opisano, imate mogućnost da na druge unutarnje jedinice - npr. u udaljeniju sobu - preusmjerite poziv članu obitelji.

 Pritisnite tipku INTERCOM i oglasit će se melodija zvona.

 Na poziv druge unutarnje jedinice možete odgovoriti tipkom ANSWER.

 Ako ima električna brava, posjetitelj se također može primiti s drugog uređaja pomoću tipke za otpuštanje brave.

 Prekid razgovora.

- *Kada preusmjerite poziv, prva unutarnja jedinica se isključuje i ciljna jedinica zvoní. Istodobno, slika posjetitelja prikazuje se na monitoru.*
- *Prosljeđivanje poziva funkcionira samo ako jedna jedinica u izborniku ima "MASTER", a druga "SLAVE" i ako su pravilno spojene.*

PRIKAZ

U stanju mirovanja možete provjeriti područje oko ulaza (približno 60s) pritiscom na tipku VIEW. Možete čuti što se događa vani, ali vaš se glas ne čuje kroz zvučnik vanjske jedinice.

Na vanjsku jedinicu mogu se istovremeno spojiti 2 vanjske jedinice i 2 dodatne kamere. Ako su sve omogućene u izborniku SETTING, na unutarnjoj jedinici mogu se uzastopno pregledavati do 4 slike s kamere.

Pritiscom na tipku VIEW možete mijenjati slike kamera i upravljajući njima cca 60-60 s redom: DOOR1-CAM1-DOOR2-CAM2, a zatim isključite monitor.

 U međuvremenu, ako želite razgovarati s osobom u blizini te vanjske jedinice, pritisnite tipku ANSWER.

 Ako imate električnu bravu, posjetitelja možete pustiti unutra tipkom za otpuštanje brave.

 Na kraju, prekinite razgovor i isključite monitor.

- *Ako imate samo jednu vanjsku jedinicu, možete izaći iz ove funkcije ponovnim pritiscom tipke VIEW - ili automatski izaći nakon približno 60 s. U izborniku SETTING moraju se isključiti ostale opcije kamere: DOOR2, CAM1, CAM2.*
- *U slučaju dvije unutarnje jedinice, na svakoj možete pokrenuti gledanje slike s vanjskih kamera.*
- *Ako je razgovor s vanjskom jedinicom u tijeku dok je tipka CALL pritisnuta na drugoj vanjskoj jedinici, razgovor će biti prekinut i slika novog posjetitelja prikazat će se na monitoru uz ton zvona. Tada se na poziv mora odgovoriti tipkom ANSWER.*
- *U načinu rada VIEW, ovisno o statusu izbornika SETUP, možete ručno snimiti fotografiju ili videozapis pritiscom na tipku SETUP (ikonica zupčanik) na bočnoj strani monitora.*

FOTOGRAFISANJE ILI SNIMANJE VIDEO ZAPISA

Kada posjetitelj zazvoni ili se ugrađeni nadzorno-alarmni sustav alarmira, fotografija ili video snimak se automatski snima - ovisno o postavkama izbornika, tipku SETTING na bočnoj tipki koristiti i za ručno snimanje snimaka tijekom razgovora ili pomoću funkcije prikaz. U načinu rada PHOTO u internu memoriju (64M) možete pohraniti oko 80-120 fotografija, koju možete proširiti microSD karticom. Količina (veličina) fotografija ovisi o njihovom sadržaju, poput uvjeta osvijetljenja i boja..

Za način rada VIDEO potrebna je memorijska kartica (nije uključena u pakiranje). U izborniku MODE mora se odabrati jedna od dvije mogućnosti snimanja. Završene snimke možete pregledati i njima upravljati u izborniku FILES.

- *Video snimke koje se mogu snimiti samo na memorijskoj kartici traju oko 14 sekundi.*
- *Preporučena microSD kartica mora biti najmanje razreda CLASS10 i max. do 32 GB.*
- *Simbol trepće u sredini gornje trake zaslona tijekom uspješnog snimanja. S lijeve strane nalazi se naziv aktivne kamere (DOOR1, DOOR2, CAM1, CAM2).*
- *Kad odaberete snimku u izborniku FILES, tipka SETUP nudi tri mogućnosti: prikaz, brisanje fotografije ili video zapisa ili brisanje svih snimki.*
- *Imena datoteka uključuju datum i vrijeme kada su stvorene.*
- *Fotografije se snimaju u JPG formatu, a videozapisi u AVI formatu. Snimke možete pregledati i prijenosom memorijske kartice na računalo.*
- *Fotografije pohranjene u internoj memoriji možete kopirati (back up) na memorijsku karticu: SYSTEM / INFORMATION / BACKUP PICTURES*

PRIKAZ SLIKE VANJSKIH KAMERA NA TV-U

Trenutnu sliku na unutarnjoj jedinici možete prikazati na televizoru ili monitoru s video ulazom. Da biste to učinili, spojite TV-G (VIDEO OUT) priključak na stražnjoj strani unutarnje jedinice na TV pomoću prilagođenog priključnog kabela (opcionalan). Da biste to učinili, konsultujte stručnu osobu. Kako se sustav također može proširiti senzorima za otvaranje vrata i nadzornim kamerama - pogledajte shemu ožičenja - slika nepoželjnog uljeza može se čak i prikazati na televiziji odmah tijekom snimanja.

INTERCOM: RAZGOVOR IZMEĐU UNUTARNJH JEDINICA

Ako imate najmanje dva unutarnja uređaja, mogu se međusobno pozivati u stanju pripravnosti.

 Pritisnite tipku INTERCOM i zvuk zvona će se oglasiti.

 Odgovorite na poziv tipkom ANSWER na unutarnjoj jedinici.

 Na kraju, prekinite razgovor.

- Ako posjetitelj dođe tijekom internog razgovora, razgovor se prekida, čuje se melodija zvona i posjetitelj se prikazuje na monitoru. Kao i obično, na poziv se morate odgovoriti tipkom ANSWER.
- InterCom funkcija radi samo ako je jedna jedinica u izborniku postavljena na "MASTER", a druga na "SLAVE".

POSTAVKE IZBORNIKA

Na desnoj strani monitora - od vrha prema dolje - nalazi se utor za memorijsku karticu microSD za fotografije i videozapise, tipka SETTING (ikonica zupčanik), tipke za pomicanje gore / dole i kontrola glasnoće zvučnika monitora.

☰ Tipka SETTING: snimanje fotografije ili videozapisa tijekom razgovora ili pregleda / aktivira funkciju MENU u stanju pripravnosti / ulazi u odabrani podizbornik i funkcija / potvrđuje odabrani parametar

▲ Tipke SCROLL: možete odabrati željeni izbornik / pomicati se naprijed-natrag na različitim popisima / mijenjati parametre / postavljanje numeričke vrijednosti

- Ako pomoću tipki za pomicanje odaberete simbol RETURN, a zatim pritisnete tipku SET, možete se pomicati za jednu razinu sve dok ne izađete iz izbornika.
- Iz izbornika SETUP možete izaći tipkom HANG UP
- Ako ne rukujete jedinicom, automatski će izaći iz MENU-a nakon otprilike 60 s.

Pritisnite tipku SETTING za prikaz glavnog izbornika. Pomoću tipki SCROLL odaberite željenu stavku izbornika i potvrdite tipkom SETTING. Većina izbornika ima dodatne podizbornike ili druge opcije postavki. Možete im pristupiti i odabrati funkciju na sličan način. Kada završite postavku, vratite se za jednu razinu odabirom ikone RETURN i zatim pritiskom na tipku SETTING.

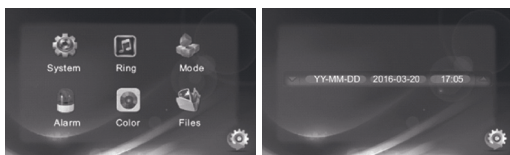

Primjer podešavanja vremena: tipka SETTING za prikaz glavnog izbornika / tipkama za pomicanje pomaknite se na ikonu SYSTEM / tipka SETTING / pomaknite se na ikonu TIME / tipka SETTING / pomaknite se na godinu / tipka SETTING / pomaknite trepćuću godinu s tipkama za pomicanje / potvrdite tipkom SETTING / pomaknite se na mjesec / tipku SETTING / postavite trenutni mjesec / tipku SETTING / pomaknite se na dane / tipku SETTING / postavite trenutni dan / tipku SETTING / pomaknite se na sate / tipku SETTING / postavite broj sati / tipku SETTING / pomaknite se na minute / tipku SETTING / pomaknite se prema minutama / potvrdite tipkom SETTING / pomaknite se na ikonu RETURN / tipkom SETTING možete se pomaknuti za jednu razinu u sustavu izbornika

SYSTEM	LANGUAGE	English, Deutsch, Francois...	odabir jezika
	TIME	Year, Month, Day, Hour, Minute	postavljanje godine, mjeseca, dana, sata, minuta
	INFORMATION	Software Version, Release Date, Format SD, Format Flash, Backup Pictures, Update, Reboot	verzija i datum softvera, formatirajte memorijsku karticu i internu memoriju, sigurnosne kopije fotografija na karticu, ažurirajte, ponovo pokrenite

RING	Ring Select	Door1: 01-12, Door2: 01-12	12 melodija zvona koje se mogu odabrati za dvije vanjske jedinice
	Ring Volume	Ring Vol1, Ring Vol2, Ring Vol3(Time / Volume / Ring Time)	mogu se postaviti tri različite glasnoće i vremena zvona za tri razdoblja
MODE	Mode	Master / Slave	primarni i sekundarni uređaj
	Door 2 Status	ON-OFF	aktivacija druge vanjske jedinice
	Door1 Unlock Time	0 - 10s	1. vrijeme rada električne brave
	Door2 Unlock Time	0 - 10s	2. vrijeme rada električne brave
	Record Mode	Snapshot / Record	način snimanja: fotografija ili video
ALARM	CAM1 Sensor Type	ON / OFF	1. aktiviranje senzora otvaranja
	CAM2 Sensor Type	ON / OFF	2. aktiviranje senzora otvaranja
	CAM1	ON / OFF	1. aktivacija nadzorne kamere
	CAM2	ON / OFF	2. aktivacija nadzorne kamere
	CAM1 Ring Time	0 - 30s	1. trajanje signala senzora otvaranja
	CAM2 Ring Time	0 - 30s	2. trajanje signala senzora otvaranja
	Alarm Record	Snapshot / Record	način snimanja: fotografija ili video
COLOUR	Door 1	Brightness / Contrast / Colour	1. vanjska jedinica: svjetlina / kontrast / boja (0-50)
	Door 2	Brightness / Contrast / Colour	2. unutarnja jedinica: svjetlina / kontrast / boja (0-50)
	CAM 1	Brightness / Contrast / Colour	1. nadzorna kamera: svjetlina / kontrast / boja (0-50)
	CAM 2	Brightness / Contrast / Colour	2. nadzorna kamera: svjetlina / kontrast / boja (0-50)
FILES	Record Files	Play / Delete File / Delete All	reproduciraj video / izbrisi datoteku / izbrisi sve
	Snapshot Files	Play / Delete File / Delete All	pregledaj fotografiju, izbrisi datoteku / izbrisi sve
RETURN			jedna razina gore / izlaz

SYSTEM

- odaberite jezik izbornika
- postavite trenutno vrijeme i datum
- možete provjeriti verziju firmvera i datum izdanja, formatirati memoriju, spremiti fotografije, ažurirati i ponovo pokrenuti firmware (napredne opcije)
- preporuča se prvo formatirati umetnutu microSD karticu (opcionarno)
- nisu dostupne sve funkcije ovisno o stanju uređaja

RING

- za dvije vanjske jedinice možete odabrati različite zvučne signale ako drugu kupite kasnije
- postavite različite glasnoće i trajanja zvona do tri puta dnevno (npr. tiši i kraći zvučni signali tijekom odmora)
- razdoblje: 00: 00-23: 59 / glasnoća: 00-10 / trajanje: 15-60 s
- ako u izborniku podesite glasnoću, prvo postavite glasnoću na bočnoj ručnici kontroli glasnoće na maksimalnu (one utječu jedna na drugu)

MODE

- postavite prvu unutarnju jedinicu kao primamu: MASTER
- ako kasnije kupite drugu unutarnju jedinicu, ona mora biti sekundarna uređaj SLAVE (na shemi ožičenja označena utičnica SLAVE)U slučaju dvije dvije unutarnje jedinice, alarme prikazuje glavni uređaj.
- vanjske jedinice i dodatne kamere / senzori otvaranja vrata spojeni su na MASTER jedinicu
- kada koristite vanjsku jedinicu, isključite status Door2: OFF
- trajanje rada brave (nije uključena u pakiranje) može biti zasebno za svaku vanjsku jedinicu (bravu postavlja stručna osoba)
- brava se treba nabaviti i ugraditi u skladu s dizajnom vrata
- možete odabrati želite li snimiti fotografiju ili video zapis kad zvoni zvono
- kasnije možete ručno snimati i pritiskom na tipku SETTING na bočnoj strani

ALARM

- uz pomoć stručne osobe, možete proširiti interfon s maks. dvije dodatne nadzorne kamere i senzora za otvaranje vrata bilo koje vrste uz maks. dvije vanjske jedinice (vidi shemu ožičenja)
- u slučaju postavke tipa „ON“ senzora CAM1, CAM2, sustav otkriva je li kontakt za zatvaranje ili otvaranje (stanje mirovanja) povezan kao senzor za otvaranje
- nakon ugradnje senzora, nadzorne kamere također mogu oglasiti alarm ili automatski snimiti uljeza
- postavke ALARMA postavlja stručna osoba

COLOUR

- postavljanje kvalitete slike na maks. 4 kamere koje se mogu spojiti na sustav (svjetlina - oštrina - boja)
- kada koristite osnovni set, možete kontrolirati kvalitetu slike jedne vanjske jedinice

FILES

- pronađite fotografije i videozapise u dvije zasebne mape
- imena datoteka uključuju datum i vrijeme izrade
- za datoteku odabranu tipkama za pomicanje, tipka SETTING nudi tri mogućnosti: prikaz, brisanje ili brisanje svih fotografija / snimaka

RETURN

- odabirom ikone RETURN i pritiskom na tipku SETTING, uvijek se možete pomaknuti za jednu razinu u sustavu izbornika do potpunog izlaska
- ako ne pritisnete tipku, približno nakon 60 sekundi automatski se izlazi iz postavki

DODATNE INFORMACIJE O FUNKCIJAMA ALARMA (OPCIJA ALARMA)

Uz dvije vanjske jedinice s kamerom, interfon može proširiti stručna osoba s dvije nadzorne kamere bilo koje vrste i senzora za otvaranje. (Konektori CAM1 i CAM2 na unutarnjoj jedinici MASTER)

- 👉 Kada se spojeni ALM i GND kontakti, alarm se čuje na zvučniku unutarnje jedinice oko 120 s. Ako tijekom tog vremena dodmete tipku HANG UP, alarm se zaustavlja. Ovisno o postavci izbornika, fotografija ili video mogu se automatski snimiti.

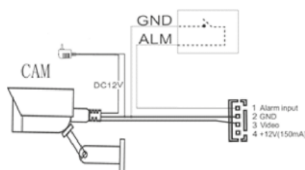

- dva senzora mogu imati kontakte za otvaranje ili zatvaranje u slučaju CAM1, tip senzora CAM2 „ON“ postavkom, sustav prepoznaje da li je kontakt za zatvaranje ili otvaranje povezan kao senzor za otvaranje - može se koristiti bilo koja verzija
- vanjsko napajanje + 12 V potrebno za otvaranje senzora i "stranih" kamera (bez njega samo max. 150 mA)
- postavke ALARMA postavlja stručna osoba

UPORABA Približnih ključeva (RFID)

Ako imate električnu bravu, ne samo da možete pustiti goste pritiskom na gumb dok ste kod kuće, već i vi i vaša obitelj možete udobno ući u svoj dom. Približavanjem jednog od 5 plavih ključeva dodatne opreme RFID modulu vanjske jedinice, brava se otvara na otprilike 3 sekundi. To je naznačeno kratkim zvučnim signalom i promjenom plavog svjetlosnog prstena na vanjskoj jedinici. Ključevi su jedinstveno kodirani za vaš interfon. Osim za otvaranje, RFID modul je pogodan i za brisanje i ponovno uparivanje ključeva. Možete izgubiti jedan od njih ili možda nećete željeti dopustiti pristup nekome kome ste prethodno dali ključ. Imate mogućnost brisanja svih ključeva odjednom, tako da neovlaštene osobe ne mogu dobiti pristup. Nakon brisanja, plave tipke moraju se ponovno upariti s interfonom. Onaj koji ne uparite ponovno (na primjer, izgubljeni komad) više neće moći otvoriti bravu. Ako želite omogućiti pristup više od pet osoba - ili zamijeniti izgubljene ili oštećene ključeve - možete kupiti dodatne setove ključeva: "DPV 270RFID". Oni moraju biti registrirani na uređaju prije nego što se mogu koristiti. Sa sustavom se mogu upariti do 24 ključa.

Značenje boja: plavi korisnički ključ (USER) za otvaranje, crveni (CLEAN) ključ za brisanje svih kartica iz sustava odjednom i žuti (ADD) ključ za dodavanje plavih ključeva. Kartice isporučene s interkomom već su konfigurirane za uređaj. Ako je potrebno, dostupne su sljedeće opcije.

Dodajte novi plavi korisnički ključ:

Pomaknite **žuti** ključ bliže senzoru. Dvostruki kratki zvučni signal označava da ste se prebacili na način dodavanja. Postavite plavi ključ koji želite dodati blizu senzora. Tri zvučna signala označavaju neuspjelo dodavanje. Uspeh se označava dužim zvučnim signalom. Nakon toga može slijediti još jedan plavi ključ za registraciju i tako dalje. Nakon ~ 20 sekundi neaktivnosti - ili kada se žuta tipka ponovno približi, uređaj izlazi iz načina umetanja ključa. To potvrđuje dugi zvučni signal. Dodani ključevi imaju istu enkripciju kao prethodno uparjeni.

Za brisanje svih prethodno uparenih (plavih) korisničkih ključeva:

Pomaknite **crvenu** tipku za brisanje (CLEAN) bliže senzoru. Dugi zvučni signal označava da ste izbrisali sve prethodne plave korisničke ključeve. Nakon zvučnog signala, uređaj se vraća u normalan rad. Sljedeći put kada upotrijebite izbrisani ključ, čut ćete trostruki zvučni signal i više ne otvara bravu. Ako želite, žutom tipkom možete ponovno upariti plave tipke koje želite koristiti u budućnosti. Ako imate problema s registracijom ključeva, obratite se stručnom servisu.

RJEŠAVANJE PROBLEMA

- Ako nema zvuka ili slike, provjerite
- je li uvezivanje u skladu s propisom
- postoji li napajanje
- nijedna žica nije oštećena

Ako razgovor možete čuti tiho ili je kvaliteta slike loša, provjerite

- koriste li se žice dovoljno velikog presjeka
- ne prekoračite preporučene udaljenosti
- nema ometanja rada zbog električne opreme u blizini
- jesu li postavke izbornika i kontrole na bočnoj strani glasnoće točne

ČIŠĆENJE

Prije čišćenja isključite uređaj isključivanjem iz električne mreže! Koristite mekanu i suhu krpu. Ne koristite agresivna sredstva za čišćenje i tekućine.

specifications

indoor unit

monitor	7" TFT LCD
resolution	800 x 480 pixel
ring time	≈ 0 - 30 s
auto power off	≈ 60 / 90 / 120 s
unlock time	≈ 0 - 10 s
monitors option	3 pcs max.
power adapter	12.0 V ⁼⁼ / 1.0 A
operating temperature	-15...+45 °C
dimensions	≈ 180 x 180 x 20 mm



outdoor unit



IP44	
CMOS resolution	700 TV lines
camera wide angle	≈ 110°
night illumination	infrared LEDs / 0,1 lux
powered by	monitor cable / 12 V ⁼⁼
power of e-lock	12 V ⁼⁼ / 500 mA max.
4-wire cable length option	50 m / 4x0.75 mm ² max.
outdoor units option	2 pcs max.
RFID card f / distance	125 kHz / ~ 10-30 mm
operating temperature	-15...+45 °C
dimensions	≈ 80 x 160 x 30 mm



AC adaptor

input (PRI)	100-240 V~ / 50-60 Hz • 0,6 A max.
output (SEC)	12 V ⁼⁼ / 1,0 A max.
polarity	⊕  ⊖



Manufacturer's name or trade mark, commercial registration number and address / A gyártó neve vagy védjegye, cégjegyzék száma és címe / Názov alebo ochranná známka výrobcu, identifikačné číslo podniku a adresa / Denumirea producătorului sau marca comercială, numărul de înregistrare la Registrul Comerțului și adresa / Naziv proizvođača ili logo, matični broj i adresa / Název výrobce nebo ochranná známka, obchodní registrační číslo a adresa / Ime ili žig proizvođača, broj upisa u trgovački registar i adresa proizvođača	 SOMOGYI ELEKTRONIC since 1981 9027 Győr, Gesztenyefa út 3. 08-09-002824
Model identifier / Modellazonosító / Identifikačný kód modelu / Identifier de model / Tip / Identifikační značka modelu / Identifikacijska oznaka model	J151-1201000EX 
Input voltage / Bemelő feszültség / Vstupné napätie / Tensiune de intrare / Ulazni napon / Vstupni napětí / Ulazni napon /	100-240 V~
Input AC frequency / Bemelő váltóáram frekvenciája / Frecvenția de intrare / Frecvenția ulaznog napona / Vstupni frekvence / Frecvenca izlaznog izmjeničnog napona	50 / 60 Hz
Output voltage / Kimenő feszültség / Výstupné napätie / Tensiune de ieșire / Izlazni napon / Výstupni napětí / Izlazni napon	12,0 V ⁼⁼
Output current / Kimenő áramerősség / Výstupný prúd / Curent de ieșire / Izlazna struja / Výstupni proud / Izlazna jakost struje	1,0 A
Output power / Kimenő teljesítmény / Výstupný výkon / Putere de ieșire / Izlazna snaga / Výstupni výkon / Izlazna snaga	12,0 W
Average active efficiency / Aktiv üzemmódban mért átlagos hatásfok / Priemerná účinnosť v aktívnom režime / Randamentul mediu în mod activ / Prosečna efikasnost u aktivnom režimu rada / Průměrná účinnost v aktivním režimu / Prosečna učinkovitost pod opterećenjem	83,17%
Efficiency at low load (10%) / Hatásfok alacsony (10%-os) terhelésnél / Účinnost při nízké zátěži (10%) / Randamentul la sarcină redusă (10%) / Niža efikasnost (pri 10%) opterećenja / Účinnost při malém zatížení (10%) / Učinkovitost pri niskom opterećenju (10%)	-
No-load power consumption / Üresjárás üzemmódban mért energiafogyasztás / Spotreba energije u stave bez zátěže / Consum în stand-by / Potrošnja energije u praznom hodu / Spotreba energije ve stavu bez zátěže / Potrošnja energije u stanju bez opterećenja	0,07 W

Producer / gyártó / výrobca / producător / proizvođač / výrobce / proizvođač / producent:
SOMOGYI ELEKTRONIC® • H – 9027 • Győr, Gesztenyefa út 3. • www.somogyi.hu

Distribútor: **SOMOGYI ELEKTRONIC SLOVENSKO s. r. o.**
Ul. gen. Klapku 77, 945 01 Komárno, SK • Tel.: +421/0/35 7902400 • www.somogyi.sk

Distributor: **S.C. SOMOGYI ELEKTRONIC S.R.L.**
J12/2014/13.06.2006 C.U.I.: RO 18761195
Cluj-Napoca, județul Cluj, România, Str. Prof. Dr. Gheorghe Marinescu, nr. 2, Cod poștal: 400337
Tel.: +40 264 406 488, Fax: +40 264 406 489 • www.somogyi.ro

Uvoznik za SRB: **ELEMENTA d.o.o.**
Jovana Mikića 56, 24000 Subotica, Srbija • Tel:+381(0)24 686 270 • www.elementa.rs
Zemlja uvoza: Mađarska • Zemlja porekla: Kina • Proizvođač: Somogyi Elektronik Kft.

Uvoznik za HR: **ZED d.o.o.**
Industrijska c. 5, 10360 Sesvete, Hrvatska • Tel: +385 1 2006 148 • www.zed.hr
Uvoznik za BiH: **DIGITALIS d.o.o.**
M.Spahe 2A/30, 72290 Novi Travnik, BiH • Tel: +387 61 095 095 • www.digitalis.ba
Proizvođač: Somogyi Elektronik Kft, Gesztenyefa ut 3, 9027 Győr, Mađarska

