

**eredeti használati utasítás
návod na použitie
manual de utilizare
uputstvo za upotrebu
navodilo za uporabo
návod k použití**

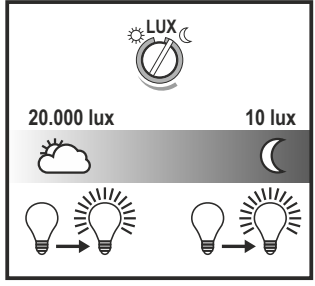

FLP 10 LED

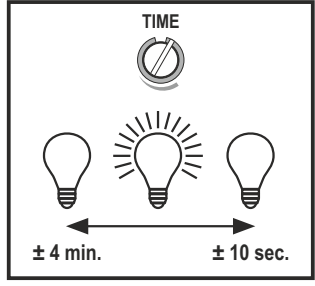
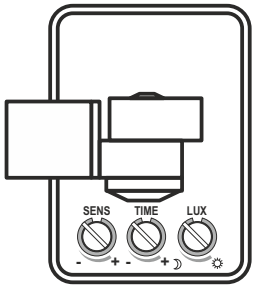
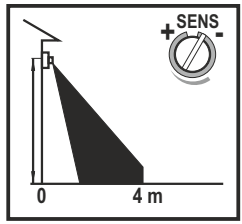
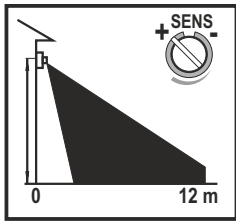
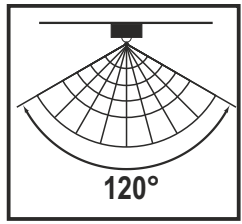
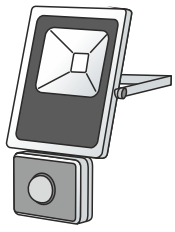
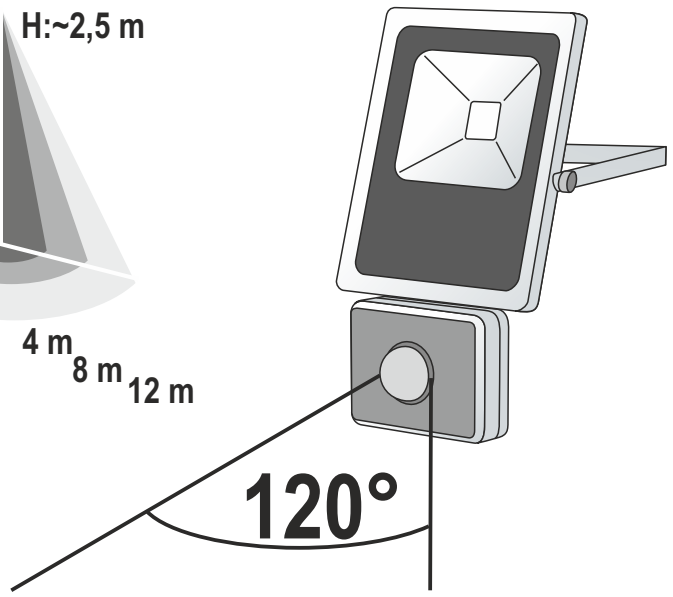
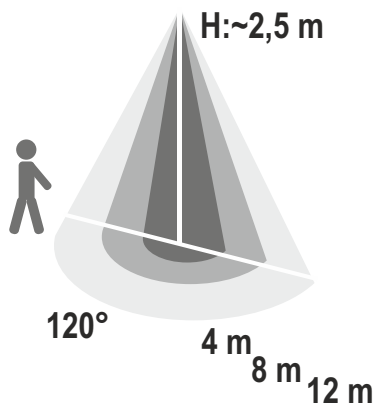

Before using the product for the first time, please read the instructions for use below and retain them for later reference. The original instructions were written in the Hungarian language.

This weather-resistant LED floodlight is perfectly suited for illuminating buildings or yards. With the help of the adjustable base it can be mounted on horizontal as well as on vertical surfaces.

INSTALLATION

Warning! Installation should only be performed by a specialist, in compliance with the safety and contact protection regulations in force!

- Warning! Power off the electrical power network before mounting and connecting the luminaire!
- The luminaire is not suitable for looping-in installation!
- The luminaire may only be connected to built power network!
- Before fixing it, please confirm that all parts required are present!
- With the help of screws and dowels, mount the luminaire on a wall with adequate bearing capacity, at least 1,8 m from the floor level, but max. 5 m high.
- We don't supply terminal block for the luminaire. Please use a universal terminal for wiring (according to EN 60998-2-2 standard).
- Connect the protruding free wire ends of the luminaire in a waterproof junction box to the network. ATTENTION! This ensures the IP65 protection!
Use H05RN-F, 3 x min. 1,0 mm² type wire!

Wires have to be connected according to the following table:

Wire of the luminaire	Power cable
L, brown wire	Live: brown or black wire
N, blue wire	Neutral: blue wire
⊕ green-yellow wire	Grounding: green-yellow wire

- Power on the luminaire only after this process.

MOTION SENSOR

The lamp is switched on by the built-in motion sensor and operates only for the preset time. If continuous movement is detected in the observed space, the delay time of the switch-off starts from the end of the movement. This time interval can be set from 10 seconds to 4 minutes with the **TIME** knob. Another feature is the ability to switch on depending on the ambient brightness. The **LUX** button is used to adjust the brightness, below which the device is switched on (10-20,000 LUX). In this way, the lamp will not work unnecessarily. The sensing distance can be adjusted using the **SENS** button, approx. between 4 and 12 meters. (figure 1.)

The illustration showing the detection range may help with selecting the mounting location. (figure 2.)

What you need to know:

- if there is a slight difference between the temperature of the moving person and the environment (eg. in summer heat), the 12 m range can be reduced to it's half
- sometimes the lamp may switch on unnecessarily, which may be caused by hot air flow or wind fever or car passing closely (hot engine) or other similar phenomenon
- if the light sensor of the lamp is partially or completely shielded (eg. it is placed under roof, or under a tree), it can activate the device during daylight it is desirable to see the detection range clearly

CLEANING AND MAINTENANCE

In order to ensure optimum functioning of the luminaire, the unit may require cleaning at least once a month, depending on the manner of use and degree of contamination.

- Power off the luminaire before cleaning!
- Allow the luminaire to cool (for at least 30 minutes).
- Use a slightly moistened cloth to clean the outer surface of the luminaire. Do not use any aggressive cleaners. Avoid getting water inside the unit and on the electric components.

SHIELD

Do not use the product, if the protective shield is cracked or broken! Disconnect it from the power network, after it has been unpowered! For replacing the protective shield, remove the device from the wall. Remove the screws from the back of the product, then replace the shield. Assemble the floodlight and install it again.

WARNINGS

- Make sure, the appliance has not damaged during transport!
- Installation should only be performed by a specialist, in compliance with the safety and contact protection regulations in force.
- Device may only be mounted on a surface which has sufficient bearing capacity, at least 1,8 m but maximum 5 m high from the floor level.
- Luminaire may only be used together with the protective shield!
- Broken shield has to be replaced!
- LED light source of the luminaire is not replaceable. At the end of the lamp lifespan the entire luminaire should be destroyed.
- The luminaire is not suitable for looping-in installation.

TROUBLESHOOTING

Malfunction	Solution
The lamp does not turn on when motion is detected.	Check the wiring and the power supply. Make sure the adjusted light sensitivity is correct.
Sensitivity is weak.	Make sure that nothing covers the motion sensor's window, and it is clean. It is possible that the ambient temperature is too high. Check if there is an induction signal source in the motion detection area. (eg. electric motor) Check the installations height. Make sure that the direction of the motion which the device is trying to detect is correct.
The motion sensor does not turn the device off.	Check if there is continuous infrared signal source in the detection area. Check if the delay time is set to the maximum. Make sure the mains voltage is 230 V~ / 50 Hz. Check if the temperature is not changing too often nearby the device (eg. due to an air conditioner or a radiator).



DO NOT STARE INTO THE LIGHT OF THE LED!

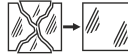

REPLACE BROKEN SHIELD!

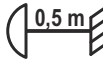

PLEASE MAINTAIN THE REQUIRED DISTANCE FROM THE ILLUMINATED SURFACE (AND SHOULD BE 0,5 M)!



CAUTION: RISK OF ELECTRIC SHOCK!

Do not attempt to disassemble or modify the unit or its accessories. In case any part is damaged, immediately power off the unit and seek the assistance of a specialist.



THE POWER CABLE IS NOT REPLACEABLE. IF IT BECOMES DAMAGED, THE PRODUCT SHOULD BE DISCARDED.



Waste equipment must not be collected separately or disposed of with household waste because it may contain components hazardous to the environment or health. Used or waste equipment may be dropped off free of charge at the point of sale, or at any distributor which sells equipment of identical nature and function. Dispose of product at a facility specializing in the collection of electronic waste. By doing so, you will protect the environment as well as the health of others and yourself. If you have any questions, contact the local waste management organization. We shall undertake the tasks pertinent to the manufacturer as prescribed in the relevant regulations and shall bear any associated costs arising.

SPECIFICATIONS

- power supply: 230 V~ / 50 Hz
- power: 10 W
- luminous intensity: 800 lm
- color temperature: 4500 K
- power factor: >0,5
- Meaning of IP65: Protected from ingress of dust. Protected from waterjet (from all direction).

- operating temperature: -20 - +40 °C
- weight: 475 g
- dimensions: 115 x 190 x 120 mm
- largest projection: 191 cm²

Motion sensor:

- detection angle: 120° in hand fan shape
- sensing distance: approx. 4-12 m (<24 °C)
- operating time: 10 sec – 4 minutes
- light sensitivity: 10-20,000 LUX



A termék használatba vétele előtt, kérjük olvassa el az alábbi használati utasítást és őrizze is meg. Az eredeti leírás magyar nyelven készült.

Az időjárásnak ellenálló LED-es fényvető kiválóan alkalmas épület, udvar megvilágítására. Az állítható talp segítségével vízszintes és függőleges felületre egyaránt felszerelhető.

ÜZEMBE HELYEZÉS

Figyelem! Az üzembe helyezés szakember végezheti el az érvényes biztonsági és érintésvédelmi előírások betartásával!

1. Figyelem! A lámpatest felszerelése és bekötése előtt áramtalanítsa az elektromos hálózatot!
2. A lámpatest felfűzött szerelésre nem alkalmas!
3. A lámpatestet csak kiépített vezetékhez szabad csatlakoztatni!
4. Felszerelés előtt ellenőrizze, hogy minden a felszereléshez szükséges alkatrész rendelkezésre áll!
5. A csavarok és tiplik segítségével szerelje fel a lámpatestet megfelelő teherbírású falra, a padlószint felett legalább 1,8 m-re, de maximum 5 m magasra.
6. A lámpatesttel nem szállítunk sorozatkapcsot. A bekötéshez használjon univerzális csatlakozókapcsot (EN 60998-2-2 szerinti).
7. A lámpatestből kiálló szabad vezetékeket vizuálisan csatlakozó-dobozban csatlakoztassa a hálózathoz. **FIGYELEM!** Csak így biztosítható az IP65 védetség! A vezeték típusa H05RN-F típusú, 3 x min. 1,0 mm² keresztmetszettel legyen! A vezetékeket az alábbi táblázat szerint kell bekötni

Lámpatest vezetéke	Hálózati vezeték
L, barna vezeték	Fázis: barna vagy fekete vezeték
N, kék vezeték	Nulla: kék vezeték
⊕ zöld-sárga vezeték	Földelés: zöld-sárga vezeték

8. Csak ezt követően helyezze áram alá a lámpatestet.

AMOZGÁSÉRZÉKELŐ

A lámpát a beépített mozgásérzékelő kapcsolja be és csak az előre beállított ideig működik. Ha a megfigyelt térben folyamatos mozgás tapasztalható, akkor a mozgás befejezésétől kezdődik a kikapcsolás késleltetési ideje. Ez az időintervallum 10 másodperctől egészen 4 percig állítható a **TIME** potméterrel. További szolgáltatás a környezeti fényerőtől függő bekapcsolási lehetőség. A **LUX** gombbal az a fényerő állítható be, amely alatt (10-20.000 LUX) mozgás érzékelésekor bekapcsolódik a készülék. Így módon a lámpa nem működik feleslegesen. Az érzékelési távolságot a **SENS** gombbal állíthatjuk be, kb. 4 és 12 méter között. (1. ábra)

Az érzékelési tartományt bemutató ábrák segítségével nyújtanak a felszerelés helyének kiválasztásában. (2. ábra)

Tudnivalók:

- ha a mozgó szelvény és a környezet hőmérséklete között kicsi a különbség (pl. nyári melegben), akkor a 12 m-es hatótávolság akár a felére is csökkenhet
- esetenként téves bekapcsolást okozhat a forró levegő áramlása, vagy szélroham, illetve a közelben elhaladó autó (forró motor) vagy más hasonló jelenség
- ha a lámpa fényérzékelője részben vagy egészen le van árnyékolva (pl. tető alatti, fa alatti elhelyezés), akkor nappal is bekapcsolhat mozgásra
- célszerű arra törekedni, hogy az érzékelési tartomány jól látható legyen

TISZTÍTÁS, KARBANTARTÁS

A lámpatest optimális működése érdekében a szennyeződés mértékétől függő gyakorisággal, de legalább havonta egyszer szükséges lehet a lámpatest tisztítása.

1. Tisztítás előtt áramtalanítsa a lámpatestet!
2. Hagyja lehűlni a lámpatestet (min. 30 perc).
3. Enyhén nedves ruhával tisztítsa meg a lámpatest külsejét. Ne használjon agresszív tisztítószereket! A lámpatest belsejébe, az elektromos alkatrészekre nem kerülhet víz!

VÉDŐERNYŐ

Ha repedt, vagy törött a védőernyő, a terméket ne használja tovább! Áramtalanított állapotban szüntesse meg a hálózati bekötést. A törött védőernyőt cseréjéhez szerelje le a falról a készüléket. A hátoldalon lévő csavarokat távolítsa el, majd cserélje ki a védőernyőt. Szerelje össze a fényvetőt és újra helyezze üzembe.

FIGYELMEZTETÉSEK

- **Bizonyosodjon meg róla, hogy a készülék nem sérült meg a szállítás során!**
- **A terméket csak szakképzett személy helyezheti üzembe, az érvényes biztonsági előírások betartása mellett.**
- **Csak szilárd, megfelelő teherbírású felületre rögzítse, a padlószint felett legalább 1,8 m-re, de maximum 5 m magasra.**
- **A lámpatestet csak védőernyőjével kiegészítve szabad használni!**
- **A törött védőernyőt ki kell cserélni!**
- **A lámpatestben a fényforrás nem cserélhető. A fényforrás élettartama végén a teljes lámpatestet meg kell semmisíteni.**
- **A lámpatest felfűzött szerelésre nem alkalmas.**

Gyártó: **SOMOGYI ELEKTRONIC**® H – 9027 • Győr, Gesztenyefa út 3.
www.somogyi.hu • Származási hely: Kína

HIBAELHÁRÍTÁS

Hibajelenség	A hiba lehetséges megoldása
Mozgás érzékelésekor a lámpa nem világít.	Ellenőrizze a készülék bekötését és a tápfeszültséget. Ellenőrizze, hogy a beállított fényérzékenység megfelelő-e.
Gyenge az érzékenység.	Ellenőrizze, hogy nem takarja-e el valami a mozgásérzékelő ablakát, vagy nem kell-e megtisztítani. Lehetséges, hogy túl magas a környezeti hőmérséklet. Ellenőrizze, van-e indukciós jeleforrás a mozgásérzékelő érzékelési területén. (pl. elektromotor) Ellenőrizze a beépítési magasságot. Ellenőrizze, hogy az érzékelni kívánt mozgás iránya megfelelő-e.
A mozgásérzékelő nem kapcsolja ki a készüléket.	Ellenőrizze, van-e folyamatos infravörös jeleforrás az érzékelési területen. Ellenőrizze, hogy a késleltetési idő maximális-e. Ellenőrizze, hogy a hálózati feszültség 230 V- / 50 Hz Ellenőrizze, hogy a szennyezés közel nem változik-e súrún a hőmérséklet (pl. légkondicionáló, fűtőtest miatt)



NE NÉZZEN A LED FÉNYEBÉ!



A TÖRÖTT VÉDŐERNYŐT KI KELL CSERÉLNII!

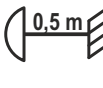

A LEGKÖZELEBBI MEGVILÁGÍTOTT FELÜLETTŐL TARTSA A MEGADOTT TÁVOLSÁGOT (MIN. 0,5 M!)



ÁRAMÜTESVESZÉLY! Tilos a készülék vagy tartozékainak szétszerelése, átalakítása! Bármely rész megsérülése esetén azonnal áramtalanítsa és forduljon szakemberhez.



A HÁLÓZATI CSATLAKOZÓVEZETÉK NEM CSERÉLHETŐ. HA MEGSERÜL, A TERMÉKET MEG KELL SEMMISÍTENI.



A hulladékká vált berendezést elkülönítetten gyűjtse, ne dobja a háztartási hulladékba, mert az a környezetre vagy az emberi egészségre veszélyes összetevőket is tartalmazhat! A használt vagy hulladékká vált berendezés tértől mentesen átadható a forgalmazás helyén, illetve valamennyi forgalmazónál, amely a berendezéssel jellegében és funkciójában azonos berendezés értékesít. Elhelyezheti elektronikai hulladék átvételére szakosodott hulladékgyűjtő helyen is. Ezzel Ön védi a környezetet, embertársai és a saját egészséget. Kérdés esetén keresse a helyi hulladékezelési szervezetet. A vonatkozó jogszabályban előírt, a gyártóra vonatkozó feladatokat vállaljuk, az azokkal kapcsolatban felmerülő költségeket viseljük. Tájékoztató a hulladékkezelésről: www.somogyi.hu

MŰSZAKI ADATOK

- tápellátás: 230 V- / 50 Hz
- teljesítmény: 10 W
- fényerő: 800 lm
- színhőmérséklet: 4500 K
- teljesítmény tényező: >0,5
- IP65 jelentése: Por behatolásra ellen védett. Vízugár ellen védett (minden irányból).
- üzemi hőmérséklet: -20 - +40 °C
- tömege: 475 g
- befoglaló méretei: 115 x 190 x 120 mm
- legnagyobb vetülete: 191 cm²
- Mozgásérzékelő:**
- érzékelési szög: 120° legyező alakban
- érzékelési távolság: kb. 4-12 m (<24 °C)
- működési idő: 10 mp – 4 perc
- fényérzékenység: 10-20.000 LUX



LED reflektor so senzorm pohybu

Pred použitím výrobku si pozorne prečítajte tento návod na použitie a starostlivo si ho uschovajte. Tento návod je preklad originálneho návodu.

LED reflektor odolný voči povetnostným podmienkam je ideálny na osvetlenie objektov alebo dvorov. Pomocou nastaviteľného podstavca môže sa namontovať na vodorovnú aj zvislú plochu.

UVEDENIE DO PREVÁDZKY

Upozornenie! Prístroj môže uviesť do prevádzky len osoba s príslušnou odbornou kvalifikáciou v súlade s platnými bezpečnostnými predpismi a ochrany pred úrazom elektrickým prúdom!

1. Upozornenie! Pred montážou a zapojením vypnite istič príslušného elektrického obvodu!
2. Svetliedlo nie je vhodné na sériové zapojenie!
3. Svetliedlo môže byť pripojené iba k vybudovanému elektrickému obvodu!
4. Pred montážou skontrolujte, či sú k dispozícii všetky montážne súčiastky!
5. Pomocou skrutiek a hmoždínok namontujte teleso lampy na stenu s dostatočnou nosnosťou, vo vzdialenosti aspoň 1,8m od podlahy, ale maximálne vo výške 5 m.
6. Neobsahuje radovú svorku. Na zapojenie použite univerzálnu pripojovaciu svorku (podľa EN 60998-2-2).
7. Volné vodiče svetliedla zapojte do siete vo vodotesnej pripojovacej krabici. **POZOR!** Len takto sa dá zabezpečiť ochrana IP65!
Kábel má byť typu H05RN-F, s prierezom 3 x min. 1,0 mm²
Vodiče pripojte podľa nižšie uvedenej tabuľky.

Kábel svetliedla	Sieťový kábel
L, hnedý vodič	Fáza: hnedý alebo čierny vodič
N, modrý vodič	Núla: modrý vodič
(+) zeleno-žltý vodič	Uzemnenie: zeleno-žltý vodič

8. Až potom pripojte svetliedlo k elektrickej sieti.

POHYBOVÝ SENZOR

Svetliedlo zapína pohybový senzor a svieti počas nastavenej doby. Ak senzor detekuje pohyb v snímanej zóne, časovač vypne až po zastavení pohybu. Časovač sa nastavuje potenciometrom **TIME** v rozsahu od 10 sekúnd až do 4 minút. Ďalšou možnosťou je nastavenie citlivosti podľa intenzity okolitého svetla. Tlačidlom **LUX** môžete nastaviť svetlosť, pod ktorou (10-20.000 LUX) sa prístroj zapne v prípade detekcie pohybu. V dosiahneme, aby svetliedlo nesvietilo zbytočne v prípade dostatočného okolitého svetla. Vzdialenosť snímanej zóny sa nastavuje potenciometrom **SENS** v rozsahu od cca. 4-12 m do 12 metrov (1. obr.). Podľa obrázkov snímanej zóny môžete vybrať vhodné miesto na montáž svetliedla (2. obr.).

Poznámky:

- ak rozdiel teploty pohybujúcej sa osoby a okolia je príliš malý (napr. v letných horúčavách), maximálna vzdialenosť snímania môže klesnúť až na polovicu
- prúdenie horúceho vzduchu, závan, alebo v blízkosti prechádzajúce motorové vozidlo (s horúcim motorom) môžu spôsobiť mylné zapínanie
- ak pohybový senzor je mierne alebo celkom zatienený (napr. umiestnenie pod strechou alebo korunou stromu) svetliedlo sa môže zapnúť pohybom aj za denného svetla
- treba sa snažiť senzor umiestniť tak, aby snímaná zóna bola dobre viditeľná

ČISTENIE, ÚDRŽBA

V záujme optimálnej prevádzky svetliedla a podľa miery zašpinenia, ale najmenej raz do mesiaca svetliedlo očistite.

1. Pred čistením odpojte svetliedlo od elektrickej siete!
2. Nechajte svetliedlo vychladnúť (min. 30 min.).
3. Mierne vlhkou utierkou očistite vonkajšiu časť svetliedla. Nepoužívajte agresívne čistiace prostriedky! Dbajte na to, aby so do vnútra prístroja, na jeho elektrické súčiastky, nedostala voda!

OCHRANNÉ SKLO

Keď ochranné sklo je prasknuté alebo rozbité, výrobok ďalej nepoužívajte! Po vypnutí odpojte svetliedlo od elektrickej siete. Pred výmenou ochranného skla odmontujte svetliedlo zo steny. Odstráňte skrutky zo zadnej strany a vymeňte ochranné sklo. Zmontujte reflektor a uveďte ho do prevádzky.

UPOZORNENIA

- Skontrolujte, či sa výrobok počas prepravy nepoškodil!
- Prístroj môže uviesť do prevádzky len odborník s príslušnou odbornou kvalifikáciou v súlade s platnými bezpečnostnými predpismi.
- Pripevnite na pevnú plochu s dostatočnou nosnosťou vo vzdialenosti aspoň 1,8 m od podlahy, ale maximálne vo výške 5 m.
- Svetliedlo sa môže používať len s ochranným sklom!
- Rozbité ochranné sklo treba vymeniť!
- Svetelný zdroj vo svetliedle sa nemá vymeniť. Po ukončení životnosti zdroja svetla treba zlikvidovať celé svetliedlo.
- Výrobok nie je vhodný na sériové zapojenie.

RIEŠENIE PROBLÉMOV

Problém	Možné riešenie problému
Svetliedlo nesvieti pri snímaní pohybu.	Skontrolujte zapojenie prístroja a sieťové napätie. Skontrolujte nastavenie správnej citlivosti.
Slabá citlivosť.	Skontrolujte, či okienko snímača nie je zatienené alebo či ho netreba očistiť. Okolitá teplota môže byť príliš vysoká. Skontrolujte, či v snímanej zóne nie je indukčný spotrebič. (napr. elektromotor) Skontrolujte výšku uloženia. Skontrolujte správnosť smeru pohybu.
Pohybový senzor nevypína svetliedlo.	Skontrolujte, či v snímanej zóne nie je zdroj infračerveného žiarenia. Skontrolujte nastavenie časovača. Skontrolujte sieťové napätie 230 V~ / 50 Hz Skontrolujte, či sa v blízkosti pohybového senzora nekoliše okolitá teplota príliš často (napr. klimatizácia, radiátor)



NEPOZERAJTE SA Priamo DO LED SVETLA!

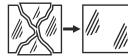

POŠKODENÉ ALEBO PRASKNUTÉ PREDNÉ SKLO TREBA NEODKLADNE VYMEŇIŤ!

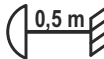

DODRŽUJTE MINIMÁLNU VZDIALENOSŤ OD NAJBLIŽŠEJ OSVETLENEJ PLOCHY! [MIN. 0,5 M]



Nebezpečenstvo úrazu prúdom! Rozoberať, prerábať prístroj alebo jeho súčasť je prísne zakázané! V prípade akéhokoľvek poškodenia prístroja alebo jeho súčasti okamžite ho odpojte od elektrickej siete a obráťte sa na odborný servis!



SIETOVÝ PŘIPOJOVACÍ KÁBEL JE NEVYMEŇITELNÝ. V PRÍPADE POŠKODENIA LIKVIDUJTE VÝROBOK.



Výrobok nevyhadzujte do bežného domového odpadu, separujte oddelene, lebo môže obsahovať súčiastky nebezpečné na životné prostredie alebo aj na ľudské zdravie! Za účelom správnej likvidácie výrobku odovzdajte ho na mieste predaja, kde bude prijatý zdarma, respektive u predajcu, ktorý predáva identický výrobok vzhľadom na jeho rás a funkciu. Výrobok môžete odovzdať aj miestnej organizácii zaoberajúcej sa likvidáciou elektroodpadu. Tým chránite životné prostredie, ľudské a teda aj vlastné zdravie. Prípadné otázky Vám zodpovie Váš predajca alebo miestna organizácia zaoberajúca sa likvidáciou elektroodpadu.

TECHNICKÉ ÚDAJE

- napájanie: 230 V~ / 50 Hz
 - výkon: 10 W
 - svetlivosť: 800 lm
 - teplota farby: 4500 K
 - číselný výkon: >0,5
 - ochrana IP65: Prachotesný. Odolný voči striekajúcej vode (zo všetkých strán).
 - prevádzková teplota: -20 - +40 °C
 - hmotnosť: 475 g
 - rozmery: 115 x 190 x 120 mm
 - najväčšia plocha: 191 cm²
- Pohybový senzor:**
- snímací uhol: 120° veľaróvitý tvar
 - snímacia vzdialenosť: cca. 4-12 m (<24 °C)
 - prevádzkový čas: 10 sek. - 4 min.
 - citlivosť: 10-20.000 LUX

Distribútor: **SOMOGYI ELEKTRONIC SLOVENSKO**
s.r.o. Gútsky rad 3, 945 01 Komárno, SK
Tel.: +421/0/ 35 7902400 • www.somogyi.sk
Krajina pôvodu: Čína



Înainte de utilizarea produsului, vă rugăm citiți cu atenție instrucțiunile de utilizare și păstrați-le într-un loc accesibil. Manualul original a fost redactat în limba maghiară.

Reflectorul cu LED rezistent la intemperii este ideal pentru iluminarea clădirilor, a curților. Datorită tălpii reglabile se poate monta cu ușurință atât pe suprafețe orizontale, cât și pe cele verticale.

PUNEREA ÎN FUNCȚIUNE

Atenție! Punerea în funcțiune a aparatului se va face de către un specialist, cu respectarea regulilor de securitate și protecție în vigoare!

1. Atenție! Înainte de montaj și conectarea corpului de iluminat, întrerupeți tensiunea de alimentare de la rețeaua electrică!
2. Corpul de iluminat nu poate fi montat prin prindere pe stâlpi, țevi, catarge etc.!
3. Este interzisă conectarea corpului de iluminat la rețele de alimentare cu tensiune (sau instalații electrice) improvizate!
4. Înainte de montajul aparatului, verificați dacă dispuneți de toate elementele necesare instalării!
5. Cu ajutorul șuruburilor și diblurilor montati lampa pe un perete cu o capacitate portantă potrivită, la o înălțime de minim 1,8 m și la maxim 5 m față de sol
6. Nu furnizați bloc terminal la produs. Pentru conectare utilizați bloc terminal universal (conform EN 60998-2-2).
7. Capetele libere de cabluri, care ies din lampă, trebuie scordate la rețeaua de alimentare cu energie electrică printr-o doză rezistentă la apă. **ATENȚIE!** Doar astfel este asigurată protecția IP65! Se va folosi cablu de tip H05RN-F cu 3 conductoare având diametrul minim de 1,0 mm!
Conectați firele conform tabelului de mai jos.

Cablul lămpii	Cablul de rețea
L, conductorul de culoare maro	Faza: conductorul de culoare maro sau neagră
N, conductorul de culoare albastră	Nul: conductorul de culoare albastră
⊕ conductorul de culoare galben/verde	Conductorul de protecție la împănământ: conductorul de culoare galben/verde

8. Doar acum puteți pune sub tensiune lampa.

DETECTORUL DE MIȘCARE

Detectorul de mișcare încorporează comandă aprinderea becului, care va lumina pentru durata de timp presetată. În cazul în care aparator sesizează mișcare permanentă în perimetrul observat, va măsura timpul de întârziere a decuplării începând cu momentul încetării mișcării. Această durată de timp poate fi reglată în intervalul de 10 secunde până la 4 minute cu ajutorul potențiometrului **TIME**. O altă facilitate oferită de dispozitiv este cuplarea în funcție de intensitatea luminoasă ambientată. Cu ajutorul comutatorului **LUX**, poate fi reglată (în intervalul de 10–20.000 lucși) intensitatea luminoasă sub care se cuplează becul, dacă aparatul a detectat mișcare. Astfel, corpul de iluminat nu funcționează dacă nu este necesar. Raza de acțiune poate fi reglată cu ajutorul comutatorului **SENS** în intervalul 4–12 m.

Figurile care prezintă aria de observare ajută la alegerea corespunzătoare a locului unde va fi montat dispozitivul.

Informații utile:

- Dacă diferența de temperatură dintre cea a persoanei în mișcare și cea ambientală este mică (de exemplu pe căldură, în timpul verii), raza de acțiune de 12 m poate să scadă chiar și la jumătate.
- În anumite cazuri, un curent de aer fierbinte, o rafală de vânt, un automobil aflat în trecere (mai precis, motorul fierbinte al acestuia) sau alte fenomene similare pot provoca declanșări false.
- Dacă senzorul luminos al lămpii se află parțial sau totalmente în umbră (de ex. fiind amplasat sub acoperiș sau sub un copac), aparatul poate cupla la sesizarea mișcării și în timpul zilei.
- Se recomandă să vă străduiți să montați aparatul astfel încât perimetrul observat să fie foarte bine vizibil.

CURĂȚARE, ÎNTREȚINERE

În vederea unei bune funcționări și în funcție de cantitatea de impurități depuse este necesară curățarea periodică a produsului, dar cel puțin o dată pe lună.

1. Înainte de curățare scoateți produsul de sub tensiunea de rețea!
2. Lăsați lampa să se răcească (min. 30 minute).
3. Curățați exteriorul carcasei cu o lavetă umedă. Nu utilizați soluții de curățare agresive! Nu permiteți infiltrarea apei în interiorul produsului, pe părțile electrice!

CAPACUL DE PROTECȚIE

Încetați utilizarea produsului dacă capacul este crăpat sau rupt! Întrerupeți legarea în rețea cu produsul scos de sub tensiune. Pentru schimbarea capacului deteriorat demontați produsul de pe perete. Îndepărtați șuruburile de pe partea posterioară și schimbați capacul pe unul intact. Montați la loc reflectorul și reasezați-l în funcțiune.

ATENȚIONĂRI

- Asigurați-vă că produsul nu s-a deteriorat în timpul transportului!
- Produsul poate fi pus în funcțiune doar de către o persoană calificată, respectând normele de siguranță și protecție.
- Montați doar pe suprafețe cu o capacitate portantă potrivită, la o înălțime de cel puțin 1,8 m față de podea și la maxim 5 m.
- Utilizarea lămpii este permisă doar împreună cu capacul de protecție!
- Capacul de protecție deteriorat trebuie schimbat!

- Sursele de lumină din lampă nu se pot schimba. La finalul duratei de viață a surselor de lumină, întregul produs trebuie neutralizat.
- Lampa nu este potrivită pentru legare prin suspendare.

DEPANARE

Defecțiune	Soluția posibilă
Becul nu cuplează, deși senzorul ar trebui să detecteze mișcare.	Verificați conectarea aparatului și tensiunea de alimentare. Verificați dacă setarea intensității luminoase este corespunzătoare sau nu.
Sensibilitatea este slabă.	Verificați dacă nu cumva fereastra senzorului este obturată sau dacă trebuie curățată. Este posibil ca temperatura ambientală să fie prea ridicată. Verificați prezența surselor de semnal generat prin inducție magnetică (de ex. electromotoare) în perimetrul observat. Verificați înălțimea la care este montat aparatul. Verificați dacă direcția mișcării care se dorește a fi sesizată este corespunzătoare.
Senzorul de mișcare nu decuplează aparatul.	Verificați prezența surselor de radiații infraroșii cu funcționare continuă în perimetrul observat. Verificați dacă nu cumva ați setat valoarea maximă a întârzierii. Verificați tensiunea rețelei electrice de alimentare. Aceasta trebuie să fie 230 V~ / 50 Hz. Verificați dacă nu cumva temperatura variază foarte des în preajma senzorului (de ex. din cauza instalațiilor de aer condiționat sau a radiatoarelor).



NU VĂ UITAȚI DIRECT ÎN LUMINA LED-URILOR!

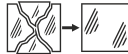

CAPACUL CRĂPAT TREBUIE SCHIMBAT!

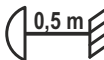

PĂSTRATI DISTANTA FAȚĂ DE CEA MAI APROPIATĂ SUPRAFAȚĂ ILLUMINATĂ! [ȘI SĂ FIE 0,5 M]



Pericol de electrocutare! Este interzisă demontarea și modificarea produsului sau a părților componente! În cazul deteriorării oricărei părți componente, scoateți imediat produsul de sub tensiunea de rețea și îndreptați-vă către persoane calificate.



Cablul de conectare de rețea nu se poate schimba. Dacă produsul este deteriorat trebuie eliminat.



Colectați în mod separat echipamentul devenit deșeu, nu-l aruncați în gunoier menajer, pentru că echipamentul poate conține și componente periculoase pentru mediu înconjurător sau pentru sănătatea omului! Echipamentul uzat sau devenit deșeu poate fi predat nerambursabil la locul de vânzare al acestuia sau la toți distribuitorii care au pus în circulație produse cu caracteristici și funcționalități similare. Poate fi de asemenea predat la punctele de colectare specializate în recuperarea deșeurilor electronice. Prin aceasta protejați mediul înconjurător, sănătatea Dumneavoastră și a semenilor. În cazul în care aveți întrebări, vă rugăm să luați legătura cu organizațiile locale de tratare a deșeurilor. Ne asumăm obligația prevederilor legale privind producătorii și suportăm cheltuielile legate de aceste obligații.

DATE TEHNICE

- alimentare: 230 V~ / 50 Hz
- putere: 10 W
- luminozitate: 800 lm
- temperatura de culoare: 4500 K
- factor de performanță: >0,5
- semnificație IP65: Protejat împotriva pătrunderii prafului. Protejat împotriva jetului de apă (din toate direcțiile).
- temperatura de funcționare: -20 - +40 °C
- greutate: 475 g
- dimensiuni: 115 x 190 x 120 mm
- cea mai mare proiecție: 191 cm
- **Detectorul de mișcare:**
 - Unghiul de detecție: 120° – sub formă de evantai
 - Raza de acțiune: aproximativ 4–12 m (sub temperaturi de 24 °C), reglabilă
 - Durata de funcționare: 10 sec – 4 min, reglabilă
 - Sensibilitatea luminoasă: 10-20. 000 LUX, reglabilă

Distribuitor: **S.C. SOMOGYI ELEKTRONIC S.R.L.**
 J12/2014/13.06.2006 C.U.I.: RO 1876195
 Cluj-Napoca, județul Cluj, România, Str. Prof. Dr. George Marinescu, nr. 2, Cod poștal: 400337
 Tel.: +40 264 406 488
 Fax: +40 264 406 489
www.somogyi.ro
 Țara de origine: China



Pre upotrebe pročitajte uputstvo i sačuvajte ga. Originalno uputstvo je pisano na mađarskom jeziku.

LED reflektor otporan na vremenske uslove, pogodan za osvetljavanje zgrada i dvorišta.

Pomoću podesivog nosača moguća je montaža i na vertikalnu i na horizontalnu površinu.

LED reflektor sa senzorom pokreta

OTKLANJANJE GREŠKE

Identifikacija greške	Odklanjanje greške
Prilikom pokreta u zoni osetljivosti lampica se ne uključuje.	Proverite povezivanja i napon.
	Proverite sijalicu.
	Proverite podešavanja za jačinu svetlosti.
Slaba osetljivost.	Proverite da li nešto slučajno ne prekriva prozor senzora ili je možda treba očistiti.
	Moguća je da je previsoka temperatura okoline.
	Proverite dali možda ima indukcionni izvor (primer elektromotor) u snopu senzora.
	Proverite ugradnu visinu.
Senzor ne isključuje reflektor.	Proverite pravac u kome je okrenut senzor.
	Proverite da li možda ima neprestan pokreta infracrvenog izvora u snopu senzora.
	Proverite podešavanje kašnjenja isključenja, da li je možda na maksimumu.
	Proverite da li je napajanje 230 V ~ / 50 Hz
	Proverite blizu okolinu senzora da li se slučajno često menja temperatura (na primer zbog klima uređaja, grejalice)

PUŠTANJE U RAD

Pažnja! Montažu i puštanje u rad sme da vrši samo stručno lice uz pridržavanje aktuelnih propisa bezbednosti!

1. Pažnja! Pre montaže i povezivanja reflektora isključivanjem osigurača isključite struju!
2. Reflektor nije pogodan za redno povezivanje!
3. Lampa se sme povezati samo na montirano strujno kolo!
4. Pre montaže proverite da li imate na raspolaganju sve što je potrebno za montažu i povezivanje!
5. Pomoću tipli i šarafa montirajte reflektor na površinu dovoljne nosivosti, minimalna visina za montažu treba da je 1,8m a maksimalna 5 m od poda.
6. Sa proizvodom se ne isporučuje redna stezaljka. Za povezivanje koristite standardizovane redne stezaljke (prema EN 60998-2-2).
7. Slobodne krajeve kabela koji su na reflektoru povežite na strujno kolo pomoću vodootporne strujne razvodne kutije. **PAŽNJA!** Samo se ovako može postići IP65 zaštita!

Kabel za napajanje treba da je H05RN-F, 3 x min. 1,0 mm²

Kablove treba povezati prema sledećoj tabeli.

Kablovi svetiljke	Kablovi instalacije
L, braon provodnik	aza: braon ili crni provodnik
N, plavi provodnik	Nula: plavi provodnik
⊕, žuto-zeleni provodnik	Uzemljenje: žuto-zeleni provodnik

8. Samo nakon stručne montaže i strućog povezivanja sme da se uključi napajanje.

SENZOR POKRETA

Reflektor uključuje senzor pokreta koji je ugrađen u reflektor i radi od unapred podešenog vremena. Dužina rada reflektora počinje da se računa od zadnjeg pokreta u dometu senzora. Ovo vreme se može podesiti potencijometrom **TIME** od 10 sekundi do 4 minuta. Kao druga mogućnost, moguće je podesiti i osetljivost na uslove osvetljenja. Potencijometrom **LUX** je moguće podesiti osetljivost (10-20.000 LUX). Ovim podešavanje se može podesiti da se reflektor ne uključuje danju kada i onako nije potrebno. Daljnu osetljivost možete podesiti potencijometrom **SENS** od 4 do 12 metara.

Skica osetljivosti može da pomogne u odabiru optimalnog mesta montaže reflektora.

Treba znati:

- u slučaju da je mala razlika u temperaturi između temperature okoline i lica koji se kreće u infracrvenom snopu na primer u letnjim uslovima, domet senzora od 12m može da spadne i na polovinu
- u nekim slučajevima strujanje vrelog vazduha može da izazove nenamernu aktivaciju, takođe senzor može da aktivira i vreo motor vozila ili veći kućni ljubimci.
- ako je senzor donekle pokriven nastrošnicom, drevcem... to može da izazove i uključivanja preko dana.
- trebalo bi da je senzor postavljen na dobro vidnom mestu

ČIŠĆENJE, ODRŽAVANJE

Radi optimalnog rada lampu treba čistiti prema potrebi, minimalno jednom mesečno.

1. Pre čišćenja isključite lampu!
2. Ostavite je da se ohladi (minimum 30 min.).
3. Blago nakvašenom krpom prebrišite spoljni deo lampe. Ne koristite agresivna hemijska sredstva! Voda ne sme da ućuri u lampu i na električne komponente!

ZAŠTITNO STAKLO

Ako se slučajno slomi zaštitno staklo, zabranjena je dalja upotreba reflektora! Isključite struju i isključite reflektor iz mreže. Pre zamene stakla reflektor demontirajte sa zida. Izvadite šarafe sa zadnje strane i slomljeno staklo zamenite novim. Sastavite reflektor, montirajte ga i uključite.

NAPOMENE

- Uverite se da uređaj nije oštećen prilikom transporta!
- **Montažu i puštanje u rad sme da vrši samo stručno lice uz pridržavanje aktuelnih propisa bezbednosti!**
- Pomoću tipli i šarafa montirajte reflektor na površinu dovoljne nosivosti, minimalna visina za montažu treba da je 1,8m a maksimalna 5 m od poda.
- Reflektor se sme koristiti samo sa zaštitnim staklom!
- Slomljeno staklo se odmah mora zameniti!
- Izvor svetlosti u lampi nije zamenljiv. Nakon isteka radnog veka čitava lampa se smatra elektronskim otpadom.
- Lampa nije pogodna za redno povezivanje.

Uvoznik za SRB: **ELEMENTA d.o.o.** Jovana Mikića 56, 24000 Subotica, Srbija • Tel: +381(0)24 686 270 • www.elementa.rs • Zemlja uvoza: Mađarska
Zemlja porekla: Kina • Proizvođač: Somogyi Electronic Kft.



NE GLEDAJTE U LED IZVOR SVETLOSTI!



SLOMLJENO STAKLO SE MORA ZAMENITI!

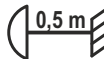

**MINIMALNA RAZDALJINA OD OSVETLJENE POVRŠINE!
[DA BUDE NAJMANJE 0,5 m]**



Opasnost od strujnog udara! Zabranjeno rastavljati uređaj i njegove delove prepravljati! U slučaju bilo kojeg kvara ili oštećenja, odmah isključite uređaj i obratite se stručnom licu!



Oštećeni priključni kabel nije zamenljiv. Ako se desi oštećenje, proizvod više nije za upotrebu.



Uređaje kojima je istekao radni vek sakupljajte posebno, ne mešajte ih sa komunalnim otpadom, to oštećuje životnu sredinu i može da naruši zdravlje ljudi i životinjal! Ovakvi se uređaji mogu predati na reciklažu u prodavnicama gde ste ih kupili ili prodavnicama koje prodaju slične proizvode. Elektronski otpad se može predati i određenim reciklažnim centrima. Ovim štite okolinu, svoje zdravlje i zdravlje svojih sunarodnika. U slučaju nedoumica kontaktirajte naše lokalne reciklažne centre. Prema važećim propisima prihvatamo i snosimo svu odgovornost.

TEHNIČKI PODACI

- napajanje: 230 V ~ / 50 Hz
- snaga: 10 W
- jačina svetlosti: 800 lm
- temperatura boje svetlosti: 4500 K
- faktor snage: >0,95
- značenje IP65: Zaštićen od prodora prašine. Zaštićen od prskajuće vode (iz svih pravaca).
- radna temperatura: -20 - +40 °C
- masa: 475 g
- dimenzije: 115 x 190 x 120 mm
- najveća površina reflektora: 191 cm²

Senzor pokreta:

- ugao osetljivosti: 120° u obliku lepeze
- podesiva daljina osetljivosti: oko 4-12 m (<24 °C)
- radno vreme: 10 sek. – 4 min., podesivo
- osetljivost na jačinu svetlosti: 10-20.000 LUX, podesivo



LED reflektor s senzorjem gibanja

Pred prvo uporabo zaradi varnega in natančnega delovanja pazljivo preberite in proučite to navodilo. Shranite navodilo! Originalno navodilo je napisano v madžarskem jeziku.

LED reflektor je odporen na vremenske pogoje, primeren je za osvetljevanje dvorišč in zgradb.

S pomočjo nastavljivega nosilca se lahko enostavno montira na vertikalne in na horizontalne površine.

ZAGON ZA DELOVANJE

Pozor! Montažo mora izvršiti strokovno usposobljena oseba in upoštevati standardne mere previdnosti!

1. Pozor! Pred montažo in povezovanjem svetilke, z izklopom varovalke objekta izključite električno omrežje!
2. Reflektor ni primeren za paralelna povezovanja!
3. Svetilka se sme povezati samo v naprej montirane kable v objektu!
4. Pred montažo preverite ali je vse pripravljeno za montažo ter povezovanje in ali so vsi potrebni deli dostopni!
5. S pomočjo diblov in vijakov montirajte reflektor na površino primerne nosilnosti, minimalna višina za montažo mora biti 1,8 m a maksimalna 5 m od tal.
6. Naprava ne vsebuje lestenčne sponke (klemme). Za povezovanje uporabite standardizirane vrstne lestenčne sponke (klemne) (po EN 60998-2-2).
7. S proste konce kablov kateri so na reflektoru povežete na električno omrežje s pomočjo vodoodporne električne razdelilne škatle. **POZOR!** Samo tako se lahko doseže IP65 zaščita!

Kabel za napajanje mora biti H05RN-F, 3 x min. 1,0 mm²!

Kable je treba povezati kot je prikazano na naslednji razpredelnici.

Kabli svetilke	Kabli inštalacije
L, rjavi prevodnik	Faza: rjavi ali črni prevodnik
N, modri prevodnik	Nulla: modri prevodnik
⊕ rumeno-zeleni prevodnik	Ozemljitev: rumeno-zeleni prevodnik

8. Samo po strokovni montaži in strokovnem povezovanju se sme vključiti napajanje.

SENZOR GIBANJA

Reflektor vključuje senzor gibanja kateri je vgrajen v reflektor in deluje do vnaprej nastavljenega časa. Dolžina delovanja reflektorja se začne računati od zadnjega gibanja v dosegu senzorja. Ta čas se lahko nastavi s potenciometerom **TIME** od 10 sekund do 4 minut. Kot druga možnost, je mogoče nastaviti tudi občutljivost na pogoje osvetlitve. S potenciometerom **LUX** je mogoče nastaviti občutljivost (10-20.000 LUX). S to nastavitvijo se lahko nastavi da se reflektor ne vključuje čez dan ko tako ni potrebno. Daljšavo občutljivosti lahko nastavite s potenciometerom **SENS** od 4 do 12 metrov. Skica občutljivosti lahko pomaga pri izbiri optimalnega mesta montaže reflektorja.

Treba je vedeti:

- v primeru da je mala razlika v temperaturi med temperaturo okolice in osebe katere se giblje v infrardečem snopu na primer v poljetnih pogojih, dosež senzorja od 12m lahko pade tudi na polovico
- v nekaterih primerih gibanje vrelega zraka lahko izzove nenamerno aktivacijo, prav tako senzor lahko aktivira tudi vreli motor vozila ali večji hišni ljubljenci.
- če je senzor dokaj pokrit z nastrešnico, drevjem... to lahko izzove tudi vključitev preko dneva.
- senzor bi moral biti postavljen na dobro vidnem mestu

ČIŠČENJE, VZDRŽEVANJE

Zaradi optimalnega delovanja reflektorja, v odvisnosti od pogojev delovanja ga je potrebno periodično čistiti najmanj enkrat mesečno.

1. Pred čiščenjem izključite reflektor iz električnega omrežja!
2. Pustite da se reflektor ohladi (min. 30 min.).
3. Z malo vlažno krpo pazljivo očistite zunanji del reflektorja. Ne uporabljajte agresivna kemijska sredstva! Bodite pozorni da nič ne prične v notranjost svetilke in na električne komponente!

ZAŠČITNO STEKLO

Če se slučajno zlomi zaščitno steklo, je prepovedana nadaljna uporaba reflektorja! Izključite električno napajanje in izključite reflektor iz električnega omrežja. Pred zamenjavo stekla reflektor demontirajte s stene. Odstranite vijake na zadnji strani in zlomljeno steklo zamenjajte z novim. Sestavite reflektor, montirajte ga in vključite.

OPOMBE

- Prepričajte se da med transportom naprava ni bila poškodovana!
- Montažo in povezovanje sme izvajati samo strokovno usposobljena oseba po veljavnih predpisih o varnosti!
- S pomočjo diblov in vijakov montirajte reflektor na dovolj čvrsto površino, minimalna višina za montažo mora biti 1,8 m a maksimalna 5 m od tal.
- Reflektor se sme uporabljati samo z zaščitnim steklom!
- Zlomljeno steklo je treba takoj zamenjati!
- Izvor setbove v svetilki ni zamenljiv. Po izteku delovnega roka se celotna svetilka zavrz kot elektronski odpad.
- Svetilka ni primerna za paralelna povezovanja.

ODPRAVLJANJE NAPAKE

Identifikacija napake	Odpravljanje napake
Pri gibanju v coni občutljivosti se svetilka ne vključuje.	Preverite povezovanje in napetost. Preverite nastavitve za jakost svetlobe.
Slaba občutljivost.	Preverite da kaj slučajno ne prekriva okno senzorja ali ga je mogoče treba očistiti. Mogoče je previsoka temperatura okolice. Preverite ali mogoče ima indukcijski izvor (primer elektromotor) v snopu senzorja. Preverite vgradno višino. Preverite smer v katero je obrnjen senzor.
Senzor ne izključuje reflektor.	Preverite ali je mogoče neprestano gibanje infrardečega izvora v snopu senzorja. Preverite nastavitve zamujanja izklopa, ali je mogoče na maksimumu. Preverite mrežno napetost 230 V~ / 50 Hz Preverite bližjo okolico senzorja ali se slučajno pogosto menja temperatura (na primer zaradi klima naprave, grelca)



NE GLEDAJTE U LED IZVOR SVETLOSTI!

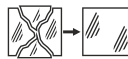

ZLOMLJENO STEKLO JE TREBA ZAMENJATI!

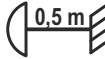

NAJBLIŽJI PREDMET V SNOPU SVETLOBE REFLEKTORJA! (NE SME BITI ODDALJEN MANJ KOT 0,5 M)



Nevarnost pred električnim udarom! Prepovedano je razstavljati napravo in njegove dele prenejarati! V primeru kakršne koli okvare ali poškodbe, takoj izključite napravo in se obrnite na strokovno usposobljeno osebo!



Poškodovani priključni kabel ni zamenjiv. Če se zgodi da se priključni kabel poškoduje, izdeleki ni več primeren za uporabo.



Napravam katerim je potekla življenjska doba zbirajte posebej, ne jih mešati z ostalimi gospodinjstvi odpadki. To onesnažuje življenjsko sredino in lahko vpliva in ogroža zdravje ljudi in živali! Takšne naprave se lahko predajo za recikliranje v trgovinah kjer ste jih kupili ali v trgovinah katere prodajajo podobne naprave. Elektronski odpadki se lahko predajo tudi v določenih reciklažnih. S tem ščitite okolje, vaše zdravje in zdravje vaših sonarodnjakov. V primeru dvoma a kontaktirajte vaše lokalne reciklažne centre. Po veljavnih predpisih se obvezujemo in nosimo vso odgovornost.

TEHNIČNI PODATKI

- napajanje: 230 V~ / 50 Hz
- moč: 10 W
- jakost svetlobe: 800 lm
- temperatura barve svetlobe: 4500 K
- faktor moči: >0,5
- pomen IP65: Zaščiteno pred vdorom praha. Zaščiteno pred prskajočo vodo (iz vseh smeri).
- delovna temperatura: -20 - +40 °C
- masa: 475 g
- dimenzije: 115 x 190 x 120 mm
- največja površina reflektorja: 191 cm²
- Senzor gibanja:**
 - kot občutljivosti: 120° v obliki pahljače
 - nastavljiva dolžina občutljivosti: okoli 4-12 m (<24 °C)
 - čas delovanja: 10 sek. - 4 min., nastavljivo
 - občutljivost na jakost svetlobe: 10-20. 000 LUX, nastavljivo

Distributer za SLO:
ELEMENTA ELEKTRONIKA d.o.o.
 Cesta zmage 13A, 2000 Maribor
 Tel.: 05 917 83 22, Fax: 08 386 23 64
 Mail: office@elementa-e.si
 www.elementa-e.si
 Država porekla: Kitajska



LED reflektor s pohybovým senzorem

Předtím, než začnete produkt používat, si pozorně přečtěte níže uvedené návod k používání a tento si uschovejte. Původní popis byl vytvořen v maďarském jazyce.

LED reflektor v provedení odolném vůči vlhku počasí je mimořádně vhodný pro účely osvětlení budov, volných uzavřených prostorů. Pomocí nastavitelného podstavce lze reflektor namontovat na jak na vodorovnou, tak na svislou plochu.

UVEDENÍ DO PROVOZU

Upozornění! Uvedení do provozu smí provádět výhradně odborně vyškolená osoba, při dodržení aktuálně platných bezpečnostních pravidel a předpisů týkajících se ochrany před nebezpečným dotykem!

1. Upozornění! Před instalací a zapojením reflektoru zajistěte odpojení elektrické sítě!
2. Reflektor není vhodný k sériovému zapojení!
3. Reflektor je dovoleno zapojovat výhradně do předem vybudovaného systému vedení!
4. Před instalací reflektoru zkontrolujte, zda máte k dispozici všechny potřebné díly!
5. Pomocí šroubů a hmoždinek namontujte reflektor na zed s odpovídající nosností, do výšky alespoň 1,8 m na úrovni podlahy, avšak nejvýše do výšky 5 m.
6. Neobsahuje řádkovou svorku. K zapojení použijte univerzální přípojovací svorku (dle EN 60998-2-2).
7. Volné konce kabelů vyčnívajících z reflektoru zapojte do elektrické sítě ve vodotěsné elektroinstalační krabici. **UPOZORNĚNÍ!** Jen tímto způsobem zajistíte krytí IP65!

Použijte kabel typu H05RN-F, s průřezem 3 x min. 1,0 mm²!

Vodiče připojte dle níže uvedeného tabulky.

Kabel svítidla	Síťový kabel
L, hnědý kabel	Fáze: hnědý nebo černý kabel
N, modrý kabel	Nulový kabel
⊕, zelený-žlutý kabel	Uzemnění: zelený-žlutý kabel

8. Teprve potom můžete reflektor zapojit do elektrické sítě.

POHYBOVÝ SENZOR

Reflektor je zapínán zabudovaným pohybovým senzorem a svítí pouze po předem nastavenou dobu. Jestliže je ve snímaném prostoru zaznamenán nepřetržitý pohyb, pak časová prodleva pro vypnutí začíná běžet od okamžiku ukončení pohybu. Tento interval lze potenciometrem **TIME** nastavit v časovém rozmezí 10 vteřin až 4 minut. Další funkcí je možnost zapínání v závislosti na světelných podmínkách prostředí. Pomocí tlačítka **LUX** je možné nastavit světelný jas, pod jehož hodnotami (10-20.000 LUX) se bude reflektor při detekci pohybu zapínat. Tak nebude reflektor zbytečně v provozu. Detekční vzdálenost nastavíte pomocí tlačítka **SENS**, v rozsahu cca. 4 až 12 metrů.

Obrazky znázorňující pásmo snímání poskytují pomoc při volbě místa vhodného k instalaci reflektoru.

Důležité informace:

- jestliže je mezi teplotou pohybující se osoby a teplotou okolního prostředí malý rozdíl (např. v teplém letním období), pak se vzdálenost dosahu může z 12 m snížit až na poloviční hodnotu
- v některých případech může být nepřidělané zapnutí reflektoru způsobeno proudním horkého vzduchu nebo náhlým poryvem větru, případně projíždějícím autem (horký motor) nebo jiným podobným jevem
- jestliže je světelný snímač reflektoru částečně nebo úplně zastíněn (např. umístění pod střešou, pod stromem), pak se může v důsledku pohybu zapínat i ve dne
- doporučuje se zajistit, aby snímané pásmo bylo dobře viditelné

ČIŠTĚNÍ, ÚDRŽBA

Za účelem zajištění optimální funkčnosti je nutné reflektor v závislosti na rozsahu znečištění pravidelně, avšak alespoň jednou za měsíc, vyčistit.

1. Před čištěním reflektor odpojte z elektrické sítě!
2. Nechte reflektor vychladnout (min. 30 minut).
3. Povrch reflektoru očistěte mírně navlhčenou utěrkou. Nepoužívejte agresivní čisticí prostředky! Do vnitřních částí, ani na elektrické součástky reflektoru se nesmí dostat voda!

OCHRANNÝ KRYT

Jestliže je ochranný kryt reflektoru prasklý nebo rozbitý, reflektor dál nepoužívejte! Reflektor odpojte z elektrické sítě, přerušte kabelové zapojení. Abyste mohli provést výměnu prasklého krytu, je nutné reflektor sundat ze zdi. Vyšroubujte šrouby umístěné na zadní straně a sejměte kryt reflektoru, potom vyměňte kryt. Reflektor opětovně smontujte a zprovozněte.

BEZPEČNOSTNÍ UPOZORNĚNÍ

- Ujistěte se o tom, zda během přepravy nedošlo k poškození reflektoru!
- Reflektor smí uvádět do provozu výhradně odborně vyškolená osoba, při současném dodržování aktuálně platných bezpečnostních předpisů.
- Reflektor instalujte výhradně na pevnou plochu s odpovídající nosností, do výšky alespoň 1,8 m nad úroveň podlahy, avšak nejvýše do výšky 5 m.
- Reflektor je dovoleno používat výhradně společně s ochranným krytem!
- Poškozený ochranný kryt je nutné vyměnit!
- Světelný zdroj v reflektoru nelze vyměňovat. Po skončení doby životnosti musí být celý reflektor zlikvidován.
- Reflektor není vhodný k sériovému zapojení.

ODSTRANĚNÍ ZÁVAD

Závada	Možné řešení odstranění závady
Reflektor se při pohybu nezapíná.	Zkontrolujte zapojení přístroje a napájecí napětí.
	Zkontrolujte, zda je nastavená světelná citlivost odpovídající.
Citivost je nízká.	Zkontrolujte, zda okénko pohybového senzoru není něčím zakryto, nebo zda není nutné jej vyčistit.
	Je možné, že teplota okolního prostředí je příliš vysoká.
	Zkontrolujte, zda se v oblasti snímání pohybového senzoru nenachází indukční signál. (např. elektromotor)
	Zkontrolujte instalační výšku.
Pohybový senzor nevypíná reflektor.	Zkontrolujte, zda je směr snímaného pohybu správně nastaven.
	Zkontrolujte, zda se v oblasti snímání pohybového senzoru nenachází plynný infračervený signál.
	Zkontrolujte, zda je časová prodleva nastavena na maximální hodnotu.
	Zkontrolujte, zda síťové napětí má hodnoty 230 V~ / 50 Hz.
Zkontrolujte, zda se v blízkosti pohybového senzoru nemění často teplota (např. z důvodu umístění klimatizace, topného tělesa).	



NEDÍVEJTE SE BEZPROSTŘEDNĚ DO SVĚTLA LED DIOD!



VYMĚŇTE POŠKOZENÝ OCHRANNÝ KRYT!

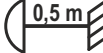

DODRŽUJTE DOPORUČENOU VZDÁLENOST OD NEJBLIŽŠÍ OSVĚCENÉ PLOCHY! (NEJMÉNĚ 0,5 M)



Nebezpečí zásahu elektrickým proudem! Je zakázáno přístroj nebo jeho součásti rozebírat nebo upravovat! V případě poškození kterékoli části přístroje prodloužením odpojte z elektrické sítě a kontaktujte odborníka.



Přípojný síťový vodič nelze vyměnit. Jestliže dojde k poškození, výrobek musí být zlikvidován.



Přístroje, které již nebudete používat, shromážděte zvlášť a tyto nevhazujte do běžného komunálního odpadu, protože mohou obsahovat látky nebezpečné pro životní prostředí nebo škodlivé lidskému zdraví! Nepotřebné nebo nepoužitelné přístroje můžete zdarma odevzdat v místě distribuce, respektive u všech takových distributorů, kteří se zabývají prodejem zařízení, která mají stejné parametry a funkci. Odevzdat můžete i na sběrných místech určených ke shromáždování elektronického odpadu. Tak chráníte životní prostředí, své zdraví a zdraví ostatních. V případě jakéhokoli dotazu kontaktujte místní organizaci zabývající se zpracováváním odpadu. Úlohy předepsané příslušnými právními předpisy vztahujícími se na výrobce vykonáváme a neseme s tímto spojeně případné náklady.

TECHNICKÉ PARAMETRY

- napájení: 230 V~ / 50 Hz
- výkon: 10 W
- jas: 800 lm
- teplota chromatičnosti: 4500 K
- faktor výkonnosti: >0,5
- IP65 krytí: Chráněno před vniknutím prachu. Chráněno proti tryskající vodě (ze všech stran).
- provozní teplota: -20 - +40 °C
- hmotnost: 475 g
- celkové rozměry: 115 x 190 x 120 mm
- největší vyzařovací úhel: 191 °cm

Pohybový senzor:

- detekční úhel: 120° ve tvaru vějíře
- detekční vzdálenost: cca. 4-12 m (<24 °C), nastavitelná
- provozní doba: 10 mp - 4 p, nastavitelná
- světelná citlivost: 10-20.000 LUX, nastavitelná



LED reflektor sa senzorom pokreta

Prije korištenja proizvoda prvi put, molimo vas pročitajte upute za korištenje koje se nalaze ispod, te ih sačuvajte za buduće reference. Originalne upute su napisane na Mađarskom jeziku.

Ovaj LED reflektor koji je otporan na vremenske uvjete je perfektno podeseo za osvijetljenje zgrade ili dvorišta. Pomoću podeseive baze može biti postavljen na horizontalne i vertikalne površine.

INSTALACIJA

Upozorenje! Instalaciju treba izvršiti samo specijalista, u skladu sa važećim propisima o zaštiti i sigurnosti!

1. Upozorenje! Isključite električnu mrežu prije montaže i povezivanja svjetiljke!
2. Svjetiljka nije pogodna za ugradnju unutar petlje!
3. Svjetiljka može biti povezana samo na ugrađenu mrežu!
4. Pre nego što ga popravite, molimo potvrditi da su svi potrebni dijelovi prisutni!
5. Pomoću vijaka i klinova pričvrstite svjetiljku na zid sa odgovarajućom nosivošću, najmanje 1,8 m od nivoa poda, ali max. 5 m visine.
6. Ne isporučujemo stezaljke za svjetiljku. Molimo koristite univerzalni terminal za ožičenje (prema EN 60998-2-2 standardu).
7. Priključite štite slobodne žične krajeve svjetiljke u vodonepropusnu razvodnu kutiju na mrežu. PAZNA! U ožbežujejke IP65 zaštitu!
Koristite H05RN-F, 3 x min. 1,0 mm² tip žice!
Žice moraju biti spojene prema sljedećoj tablici:

Žica svjetiljke	Napojni kabel
L, smeđa žica	Live: smeđa ili crna žica
N, plava žica	Neutral: plava žica
(⊕) zeleno-žute žice	Grounding: zeleno-žute žice

8. Napajanje svjetiljke je moguće samo nakon ovog procesa.

DETEKTOR POKRETA

Lampu uključuje ugrađeni detektor pokreta, koja tada funkcioniра od isteka podešenog vremena. Ukoliko se u podešenom prostoru neprekidno detektira pokret, tada vrijeme isteka vremena funkcioniranja počinje tek nakon završetka detekcije pokreta. **Ovaj vremenski period se može podesiti od 10 sekundi do 4 minuta uz pomoć prekidača TIME.** Sljedeća opcija je mogućnost uključivanja reflektora ovisno o jačini svjetlosti detektiranog prostora. Pritiskom na tipku LUX se podešava jačina svjetlosti, ispod koje (10-20.000 LUX) se uređaj uključuje prilikom detekcije pokreta. Na ovaj način reflektor ne funkcioniра nepotrebno. Daljina detekcije je podešava tipkom SENS, od 4 do 12 metara. Silka opsega detekcije pomaže u pravilnom izboru mjesta za instaliranje reflektora.

Važne informacije:

- Ukoliko je između temperature detektirane osobe i temperature prostora mala razlika (npr. u periodu letnjih vrućina), tada se doseg od 12 m može smanjiti čak i na pola
- Može doći i do lažnih detekcija uslijed protoka vrućeg zraka ili vjetra u prostoru, odnosno uslijed kretanja nekog vozila (vrelo vozilo) u blizini ili slične pojave
- Ukoliko je detektor svjetlosti reflektora djelomično ili u potpunosti zasjenjen (npr. ispod krova, drveta), tada se reflektor može uključivati preko dana
- Pogodno je tako podesiti reflektor da se prostor detekcije slobodno vidi

ČIŠĆENJE I ODRŽAVANJE

Kako bi se osigurao optimalna funkcija svjetiljke, uređaj će možda zahtijevati čišćenje bar jednom mjesečno, zavisno od korištenja i stepena onečišćenja.

1. Isključite svjetiljku prije čišćenja!
2. Osvjetlite uređaj da se ohladi (najmanje 30 minuta).
3. Koristite blago navlaženu krpu kako biste očistili vanjsku površinu svjetiljke. Ne koristite agresivne čištače. Izbjegnite da voda ude unutar uređaja i na njegove električne komponente.

ŠTIT

Uređaj ne koristite ako je zaštitni poklopac slomljen ili oštećen! Isključite sa mrežnog napajanja, nakon što je uređaj isključen. Za zamjenu zaštitnog poklopa, sklonite uređaj sa zida. Uklonite vijke sa stražnje strane proizvoda, zatim zamijenite štiti. Montirajte reflektor te ga postavite ponovno.

UPOZORENJA

- **Uvjerite se da se uređaj nije oštetiо prilikom transporta!**
- **Postavljanje treba obaviti specijalista, u skladu sa važećim propisima o zaštiti.**
- **Uređaj treba biti postavljen na površinu koja ima određenu nosivost, najmanje 1,8 m a maksimalno 5m visoko od razine poda.**
- **Svjetiljka se treba koristiti zajedno sa štitom.**
- **Slomljeni štiti treba biti zamjenjen.**
- **LED izvor svjetlosti u lampi nije zamjenljiv. Na kraju života uređaja cijela svjetiljka treba biti uništena.**
- **Svjetiljka nije pogodna za postavljanje u petli.**

OTKLANJANJE GREŠKE

Greška	Moguće rješenje za otklanjanje greške
Prilikom detekcije pokreta reflektor ne svijetli.	Provjerite priključivanje i napajanje uređaja.
	Provjerite, nije li žarulja izgorjela.
	Provjerite, je li dobro podešena osjetljivost na svjetlost.
Osjetljivost je slaba.	Provjerite, je li nešto prekriva okno detektora pokreta, je li ga potrebno očistiti.
	Moguće je da je temperatura u prostoru detekcije previsoka.
	Provjerite, postoji li indukcijski izvor signala u prostoru detekcije pokreta. (npr. elektromotor)
	Provjerite visinu kod montiranja.
Detektor pokreta ne isključuje uređaj.	Provjerite, postoji li neprekidni izvor infra crvenog signala u prostoru detekcije.
	Provjerite, je li podešeno maksimalno vrijeme trajanja osvijetljenja.
	Provjerite je li električna mreža od 230 V~ / 50 Hz
	Provjerite, mijenja li se često temperatura u blizini senzora (npr. klima, grijalica)



NE BULJITE U LED SVETLOST.



ZAMIJENITE SLOMLJENI EKRAN!

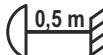

ZADRŽITE ŽELJENO RASTOJANJE OD OSVJETLJENE PLOŠTINE (I TREBA DA BUDE 0,5 M!)



Opasnost od strujnog udara! Zabranjeno je rastaviti, modificirati uređaj ili njegov pribor! U slučaju oštećenja bilo kog dijela proizvoda, odmah ga isključite iz struje i obratite se stručnoj osobi!



Prijopni štirov vodič nelze vyměnit. Jestliže dojde k poškození, výrobek musí být zlikvidován.



Uređaj koji se odlazu u otpad se trebaju izdvojeno prikupljati, odvojeno od otpada iz kućanstva, jer mogu u sebi sadržati komponente koje su opasne po okoliš i ljudsko zdravlje! Korišteni ili uređaji koji se odlazu u otpad se besplatno mogu odnijeti na mjesto njihove distribucije, odnosno kod takvog distributera koji vrši prodaju uređaja istih karakteristika i funkcije. Mogu se odlučiti i na depozitima koji su specijalizirani za odlaganje elektronskog otpada. Ovine Vi štiteite Vaš okoliš. Vaše i zdravlje drugih ljudi. Ukoliko imate pitanja, obratite se lokalnoj organizaciji za odlaganje otpada. Prihvaćamo na sebe zakonom određene obveze koje su propisane za proizvođače i sve troškove koji su u vezi s tim.

SPECIFIKACIJE

- napajanje: 230 V~ / 50 Hz
- snaga: 10 W
- jačina svjetlosti: 800 lm
- boje temperatura: 4500 K
- faktor snage: >0,5
- značenje IP65: Zaštićeno od prašine. Zaštićeno od vode (u svim smjerovima).
- Temperatura rada: -20 - +40 °C
- težina: 475 g
- dimenzije: 115 x 190 x 120 mm
- najveća projekcija: 191 cm²
- Detektor pokreta:**
- kut detekcije: 120° u formi lepeze
- obseg detekcije: oko 4-12 m (<24 °C), pedesiv
- vrijeme funkcioniranja: 10 sec - 4 min, pedesivo
- osjetljivost na svjetlost: 10-20. 000 LUX, pedesiva